



# OWNER'S MANUAL

# WASHER

# DRYER



Before beginning installation, read these instructions carefully. This will simplify installation and ensure that the product is installed correctly and safely. Leave these instructions near the product after installation for future reference.

EN ENGLISH DE GERMAN FR FRENCH IT ITALIAN

F4J6VG(W)(0~9)(W)

F4J6\*, F14WD\*

MFL70062574  
Rev.01\_02102018

[www.lg.com](http://www.lg.com)

Copyright © 2018 LG Electronics Inc. All Rights Reserved

# TABLE OF CONTENTS

This manual may contain images or content different from the model you purchased.  
This manual is subject to revision by the manufacturer.

<b>SAFETY INSTRUCTIONS .....</b>	<b>03</b>
Important Safety Instructions .....	04
Disposal of Your Old Appliance .....	07
<b>INSTALLATION.....</b>	<b>08</b>
Parts .....	08
Accessories .....	08
Specifications .....	09
Installation Place Requirements .....	10
Unpacking and Removing Transit Bolts.....	11
Using Anti-Slip Sheets (Optional) .....	12
Wooden Floors (Suspended Floors).....	12
Leveling the Appliance.....	13
Connecting the Supply Hose .....	13
Installing the Drain Hose .....	16
Electrical Connections (In the UK Only) .....	16
<b>OPERATION .....</b>	<b>17</b>
Using the Washing Machine .....	17
Sorting Laundry .....	18
Adding Cleaning Products .....	19
Control Panel.....	21
Programme Table .....	22
Option Programme .....	27
Dry (Optional) .....	29
Using Smart Function (Optional) .....	30
Using the Smart Diagnosis™ Function .....	31
<b>MAINTENANCE .....</b>	<b>32</b>
Cleaning Your Washing Machine.....	32
Cleaning the Water Inlet Filter .....	32
Cleaning the Drain Pump Filter .....	33
Cleaning the Dispenser Drawer.....	34
Tub Clean (Optional) .....	34
<b>TROUBLESHOOTING .....</b>	<b>35</b>
Diagnosing Problems .....	35
Error Messages .....	38
<b>WARRANTY .....</b>	<b>40</b>
<b>OPERATING DATA .....</b>	<b>43</b>

# SAFETY INSTRUCTIONS

EN

The following safety guidelines are intended to prevent unforeseen risks or damage from unsafe or incorrect operation of the product.

The guidelines are separated into 'WARNING' and 'CAUTION' as described below.

 This symbol is displayed to indicate matters and operations that can cause risk. Read the part with this symbol carefully and follow the instructions in order to avoid risk.

 **WARNING** - This indicates that the failure to follow the instructions can cause serious injury or death.

 **CAUTION** - This indicates that the failure to follow the instructions can cause the minor injury or damage the product.

## **WARNING**

To reduce the risk of fire, electric shock, or injury to persons when using your product, basic safety precautions should be followed, including the following:

### **Children in the Household**

This appliance is not intended for use by persons (including children) with reduced physical, sensory or mental capabilities, or lack of experience and knowledge, unless they have been given supervision or instruction concerning use of the appliance by a person responsible for their safety. Children should be supervised to ensure that they do not play with the appliance.

### **For Use in Europe:**

This appliance can be used by children aged from 8 years and above and persons with reduced physical, sensory or mental capabilities or lack of experience and knowledge if they have been given supervision or instruction concerning use of the appliance in a safe way and understand the hazards involved. Children shall not play with the appliance. Cleaning and user maintenance shall not be made by children without supervision.

Children of less than 3 years should be kept away unless continuously supervised.

## Important Safety Instructions

### **WARNING**

**To reduce the risk of fire, electric shock, or injury to persons when using your product, basic safety precautions should be followed, including the following:**

#### **Installation**

- Never attempt to operate this appliance if it is damaged, malfunctioning, partially disassembled, or has missing or broken parts, including a damaged cord or plug.
- This appliance should only be transported by two or more people holding the appliance securely.
- Do not install the appliance in a damp and dusty place. Do not install or store the appliance in any outdoor area, or any area that is subject to weathering conditions such as direct sunlight, wind, rain, or temperatures below freezing.
- Tighten the drain hose to avoid separation.
- If the power cord is damaged or the hole of the socket outlet is loose, do not use the power cord and contact an authorized service centre.
- This appliance must not be installed behind a lockable door, a sliding door or a door with a hinge on the opposite side to that of the appliance, in such a way that a full opening of the appliance door is restricted.
- Do not plug multiple socket outlets, an extension power cable or adapter with this appliance.
- This appliance must be grounded. In the event of malfunction or breakdown, grounding will reduce the risk of electric shock by providing a path of least resistance for electric current.
- This appliance is equipped with a power cord having an equipment-grounding conductor and a grounding power plug. The power plug must be plugged into an appropriate socket outlet that is installed and grounded in accordance with all local codes and ordinances.
- Improper connection of the equipment-grounding conductor can result in risk of electric shock. Check with a qualified electrician or service personnel if you are in doubt as to whether the appliance is properly grounded.
- Do not modify the power cord provided with the appliance. If it does not fit the outlet, have a proper outlet installed by a qualified electrician.

## Operation

- Do not use a sharp object like drill or pin to press or separate an operation unit.
- Do not repair or replace any part of the appliance. All repairs and servicing must be performed by qualified service personnel unless specifically recommended in this Owner's Manual. Use only authorized factory parts.
- Keep the area underneath and around your appliances free of combustible materials such as lint, paper, rags, chemicals, etc.
- Do not put animals, such as pets into the appliance.
- Do not leave the appliance door open. Children may hang on the door or crawl inside the appliance, causing damage or injury.
- Use new hose or hose-set supplied with the appliance. Reusing old hoses can cause a water leak and subsequent property damage.
- Never reach into this appliance while it is operating. Wait until the drum has completely stopped.
- Do not put in, wash or dry articles that have been cleaned in, washed in, soaked in, or spotted with combustible or explosive substances (such as wax, oil, paint, gasoline, degreasers, drycleaning solvents, kerosene, vegetable oil, cooking oil, etc.). Improper use can cause fire or an explosion.
- In case of flood, disconnect the power plug and contact the LG Electronics customer information centre.
- Do not push down on the door excessively, when the appliance door is open.
- Do not touch the door during steam or drying programmes.
- Do not use flammable gas and combustible substances (benzene, gasoline, thinner, petroleum, alcohol, etc.) near the appliance.
- If the drain hose or supply hose is frozen during winter, use it only after thawing.
- Keep all washing detergents, softener and bleach away from children.
- Do not touch the power plug or the appliance controls with wet hands.
- When pulling out the power plug from an outlet, hold the power plug, not the cable.
- Do not bend the power cable excessively or place a heavy object on it.
- Do not wash rugs, mats, shoes or pet blankets, or any other items other than clothes or sheets, in this machine.

- This appliance must only be used for domestic household purposes and should not be used in mobile applications.
- If there is a gas leakage (isobutane, propane, natural gas, etc.), do not touch the appliance or power plug and ventilate the area immediately.

### **Maintenance**

- Securely plug the power plug in the socket outlet after completely removing any moisture and dust.
- Disconnect the power cord before cleaning the appliance.
- Never unplug the appliance by pulling on the power cable. Always grip the power plug firmly and pull straight out from the socket outlet.
- Do not spray the water inside or outside the appliance to clean it.

### **Disposal**

- Before discarding an old appliance, unplug it. Cut off the cable directly behind the appliance to prevent misuse.
- Dispose of all packaging materials (such as plastic bags and styrofoam) away from children. The packaging material can cause suffocations.
- Remove the door before disposing of or discarding this appliance to avoid the danger of children or small animals getting trapped inside.

## Disposal of Your Old Appliance



- This crossed-out wheeled bin symbol indicates that waste electrical and electronic products (WEEE) should be disposed of separately from the municipal waste stream.
- Old electrical products can contain hazardous substances so correct disposal of your old appliance will help prevent potential negative consequences for the environment and human health. Your old appliance may contain reusable parts that could be used to repair other products, and other valuable materials that can be recycled to conserve limited resources.
- You can take your appliance either to the shop where you purchased the product, or contact your local government waste office for details of your nearest authorised WEEE collection point. For the most up to date information for your country please see [www.lg.com/global/recycling](http://www.lg.com/global/recycling).

# INSTALLATION

EN

## Parts

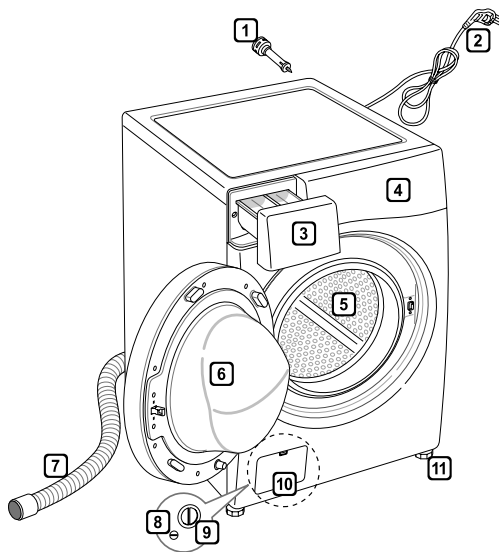

- 1 Transit bolts
- 2 Power plug
- 3 Drawer
- 4 Control panel
- 5 Drum
- 6 Door
- 7 Drain hose
- 8 Drain plug
- 9 Drain pump filter
- 10 Cover cap  
(Location may vary depending on products)
- 11 Adjustable feet

## Accessories



Cold supply hose (1EA)  
(Option: Hot (1EA))



Spanner



Anti-slip sheets (Optional)



## Specifications

Model	F4J6VG(W)(0~9)(W) F4J6*, F14WD*
Wash Capacity	9 kg (Wash)/ 5kg (Dry)
Power Supply	220 - 240 V~, 50 Hz
Size	600 mm (W) x 560 mm (D) x 850 mm (H)
Product Weight	67 kg
Permissible Water pressure	0.1 - 1.0 MPa (1.0 - 10.0 kgf / cm <sup>2</sup> )

- Appearance and specifications may change without notice to improve the quality of the product.
- No further backflow protection required for connection to the water supply.

## Installation Place Requirements

### Location

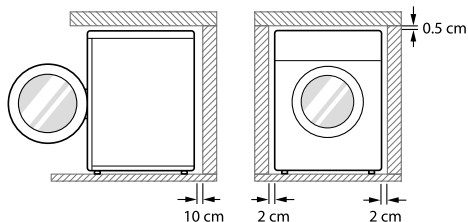

**Level Floor** : Allowable slope under the entire appliance is 1°.

**Power Outlet** : Must be within 1 meters of either side of the location of the appliance.

- Do not overload the outlet with more than one appliance.

**Additional Clearance** : For the wall, 10 cm: rear /2 cm: right & left side

- Do not place or store laundry products on top of the appliance at any time.
- These products may damage the finish or controls.

### ⚠ WARNING

- The plug must be plugged into an appropriate outlet that is properly installed and grounded in accordance with all local codes and ordinances.

### Positioning

- Install the appliance on a flat hard floor.
- Make sure that air circulation around the appliance is not impeded by carpets, rugs, etc.
- Never try to correct any unevenness in the floor with pieces of wood, cardboard or similar materials under the appliance.
- If it is impossible to avoid positioning the appliance next to a gas cooker or coal burning stove, an insulation (85x60 cm) covered with aluminum foil on the side facing the cooker or stove must be inserted between the two appliances.

- Do not install your appliance in rooms where freezing temperatures may occur. Frozen hoses may burst under pressure. The reliability of the electronic control unit may be impaired at temperatures below freezing point.
- Ensure that when the appliance is installed, it is easily accessible for an engineer in the event of a breakdown.
- With the appliance installed, adjust all four feet using the transit bolt spanner provided to ensure the appliance is stable, and a clearance of approximately 5 mm is left between the top of the appliance and the underside of any work-top.
- If the appliance is delivered in winter and temperatures are below freezing, place the appliance at room temperature for a few hours before putting it into operation.

### ⚠ WARNING

- This equipment is not designed for maritime use or for use in mobile installations such as caravans, aircraft etc.

### Electrical Connection

- Do not use an extension cord or double adapter.
- Always unplug the appliance and turn off the water supply after use.
- Connect the appliance to an earthed socket in accordance with the current wiring regulations.
- The appliance must be positioned so that the plug is easily accessible.
- Repairs to the appliance must only be carried out by qualified personnel. Repairs carried out by inexperienced persons may cause injury or serious malfunctioning. Contact your local service centre.

## Unpacking and Removing Transit Bolts

- 1 Lift the appliance off the foam base.
  - After removing the carton and shipping material, lift the appliance off the foam base. Make sure the tub support comes off with the base and is not stuck to the bottom of the appliance.
  - If you must lay the appliance down to remove the carton base, always protect the side of the appliance and lay it carefully on its side. Do not lay the appliance on its front or back.

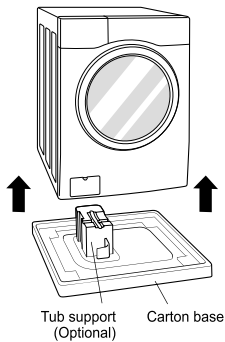

- 2 Remove the bolt assemblies.
  - Starting with the bottom two transit bolts, use the spanner (included) to fully loosen all transit bolts by turning them counterclockwise. Remove the bolt assemblies by wiggling them slightly while pulling them out.

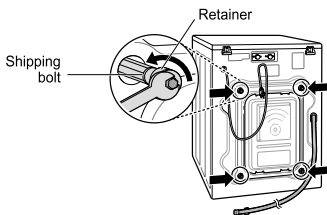

- 3 Install the hole caps.
  - Locate the hole caps included in the accessory pack and install them in the shipping bolt holes.

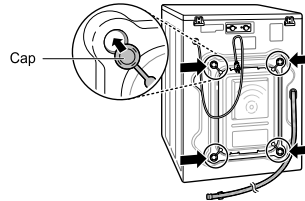

### NOTE

- Save the bolt assemblies for future use. To prevent damage to internal components, Do not transport the washing machine without reinstalling the transit bolts.
- Failure to remove transit bolts and retainers may cause severe vibration and noise, which can lead to permanent damage to the washing machine. The cord is secured to the back of the washing machine with a shipping bolt to help prevent operation with transit bolts in place.

## Using Anti-Slip Sheets (Optional)

If you install the appliance on a slippery surface, it may move because of excessive vibration. Incorrect leveling may cause malfunction through noise and vibration. If this occurs, install the anti-slip sheets under the leveling feet and adjust the level.

- 1 Clean the floor to attach the anti-slip sheets.
  - Use a dry rag to remove and clean foreign objects and moisture. If moisture remains, the anti-slip sheets may slip.
- 2 Adjust the level after placing the appliance in the installation area.
- 3 Place the adhesive side of the anti-slip sheets on the floor.
  - It is most effective to install the anti-slip sheets under the front legs. If it is difficult to place the pads under the front legs, place them under the back legs.

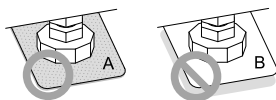
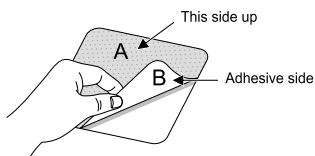

- 4 Ensure the appliance is level.
  - Push or rock the top edges of the appliance gently to make sure that the appliance does not rock. If the appliance rocks, level the appliance again.

### NOTE

- You can obtain anti-slip sheets from the LG Service Centre.

## Wooden Floors (Suspended Floors)

- Wooden floors are particularly susceptible to vibration.
- To reduce vibration we recommend you place rubber cups at least 15 mm thick under each foot of the appliance, secured to at least two floor beams with screws.

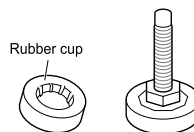

- If possible install the appliance in one of the corners of the room, where the floor is more stable.
- Fit the rubber cups to reduce vibration.

### NOTE

- Proper placement and leveling of the washing machine will ensure long, regular, and reliable operation.
- The washing machine must be 100% horizontal and stand firmly in position.
- It must not 'Seesaw' across corners under the load.
- The installation surface must be clean, free from floor wax and other lubricant coatings.
- Do not let the feet of the washing machine get wet. Failure to do so may cause vibration or noise.
- You can obtain rubber cups from the LG Service Centre.

## Leveling the Appliance

If the floor is uneven, turn the adjustable feet as required (Do not insert pieces of wood etc. under the feet). Make sure that all four feet are stable and resting on the floor and then check that the appliance is perfectly level (Use a spirit level).

- Once the appliance is level, tighten the lock nuts up towards the base of the appliance. All lock nuts must be tightened.

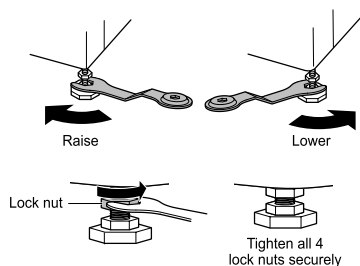

### Diagonal Check

- When pushing down the edges of the top plate diagonally, the appliance should not move up and down at all (Check both directions). If the appliance rocks when pushing the machine top plate diagonally, adjust the feet again.

### NOTE

- Timber or suspended type flooring may contribute to excessive vibration and unbalance.
- If the washing machine is installed on a raised platform, it must be securely fastened in order to eliminate the risk of falling off.

## Connecting the Supply Hose

- Water supply pressure must be between 0.1 MPa and 1.0 MPa (1.0–10.0 kgf/cm<sup>2</sup>).
- Do not strip or crossthread when connecting supply hose to the valve.
- If the water supply pressure is more than 1.0 MPa, a decompression device should be installed.
- Periodically check the condition of the hose and replace the hose if necessary.

## Checking the Rubber Seal on the Supply Hose

Two rubber seals are supplied with the water supply hoses.

They are used for preventing water leaks. Make sure the connection to taps is sufficiently tight.

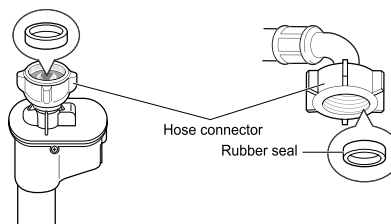
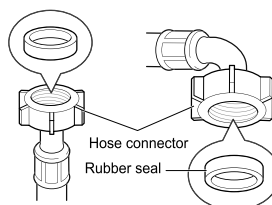

## Connecting Hose to Water Tap

### Connecting Screw-Type Hose to Tap with Thread

Screw the hose connector onto the water supply tap.

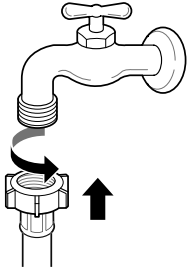

### Connecting Screw-Type Hose to Tap Without Thread

- 1 Loosen the four fixing screws.

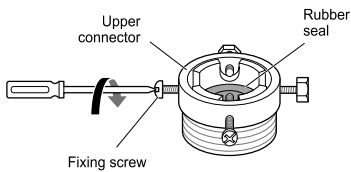

- 2 Remove the guide plate if the tap is too large to fit the adapter.

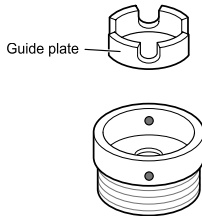

- 3 Push the adapter onto the end of the tap so that the rubber seal forms a watertight connection. Tighten the four fixing screws.

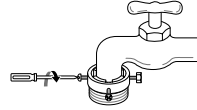

- 4 Push the supply hose vertically upwards so that the rubber seal within the hose can adhere completely to the tap and then tighten it by screwing it to the right.

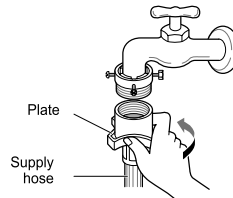

### Connecting One Touch Type Hose to Tap Without Thread

- 1 Unscrew the adapter ring plate and loose the four fixing screws.

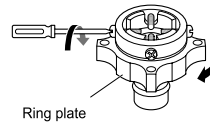

- 2 Remove the guide plate if the tap is too large to fit the adapter.

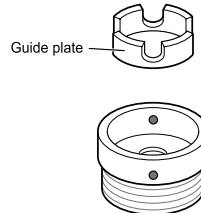

- 3 Push the adapter onto the end of the tap so that the rubber seal forms a watertight connection.

Tighten the four fixing screws and the adapter ring plate .

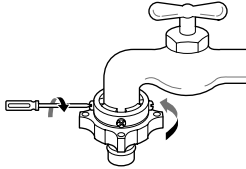

- 4 Pull the connector latch plate down, push the supply hose onto the adapter, and release the connector latch plate. Make sure the adapter locks into place.

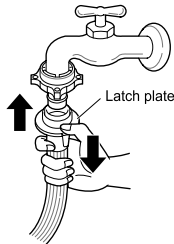

**NOTE**

- After connecting the supply hose to the water tap, turn on the water tap to flush out foreign substances (dirt, sand, sawdust, and etc.) in the water lines. Let the water drain into a bucket, and check the water temperature.

**Connecting Hose to Appliance**

Attach the hot water line to the hot water supply on the back of the washer. Attach the cold water line to the cold water supply on the back of the washer.

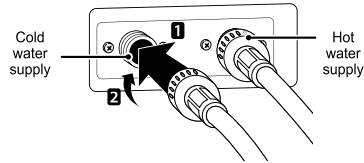

**NOTE**

- After completing connection, if water leaks from the hose, repeat the same steps.

Use the most conventional type of tap for the water supply. In case the tap is square or too big, remove the guide plate before inserting the tap into the adaptor.

**Using the Horizontal Tap**

Horizontal tap



Extension tap

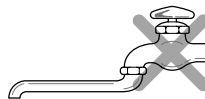

Square tap

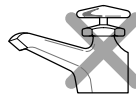

## Installing the Drain Hose

- The drain hose should not be placed higher than 100 cm above the floor. Water in the appliance may not drain or may drain slowly.
- Securing the drain hose correctly will protect the floor from damage due to water leakage.
- If the drain hose is too long, do not force it back into the appliance. This will cause abnormal noise.

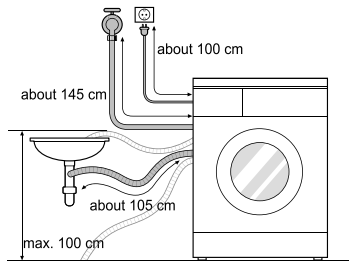

- When installing the drain hose to a sink, secure it tightly with string.
- Securing the drain hose correctly will protect the floor from damage due to water leakage.

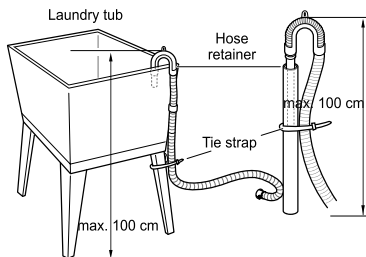
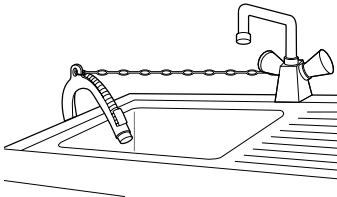

## Electrical Connections (In the UK Only)

The wires in the mains lead are coloured in accordance with the following code:

**Green and Yellow: Earth**

**Blue: Neutral**

**Brown: Live**

This appliance must be earthed.

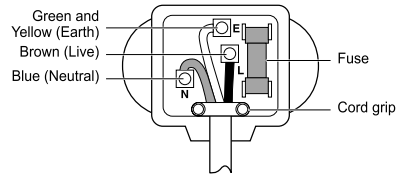

As the colours of the wires in the mains lead of this apparatus may not correspond with the coloured markings identifying the terminals in your plug, proceed as follows:

The green and yellow wire must be connected to the terminal in the plug which is marked with the letter E or by the earth symbol ( $\perp$ ) or coloured Green or Green and Yellow.

The blue wire must be connected to the terminal which is marked with the letter N or coloured Black.

The brown wire must be connected to the terminal which is marked with the letter L or coloured Red.

If a 13 amp (BS 1363) plug is used, fit a 13 amp BS 1362 fuse.



## Using the Washing Machine

Before the first wash, select a washing programme, allow the washing machine to wash without clothing. This will remove residue and water from the drum that may have been left during manufacturing.

- 1 Sort laundry and load items.
  - Sort laundry by fabric type, soil level, colour and load size as needed. Open the door and load items into the washing machine.

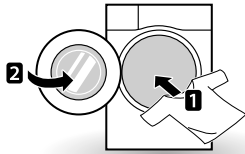

- 2 Add cleaning products and/or detergent and softener.
  - Add the proper amount of detergent to the detergent dispenser drawer. If desired, add bleach or fabric softener to the appropriate areas of the dispenser.

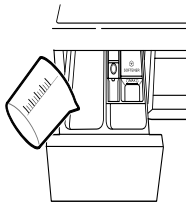

- 3 Turn on the washing machine.
  - Press the **Power** button to turn on the washing machine.

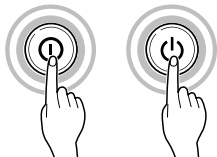

- 4 Choose the desired washing cycle.
  - Press the cycle button repeatedly or turn the cycle selector knob until the desired cycle is selected.

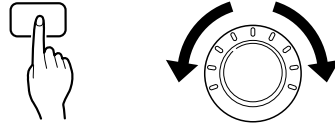

- 5 Begin cycle.
  - Press the **Start/Pause** button to begin the cycle. The washing machine will agitate briefly without water to measure the weight of the load. If the **Start/Pause** button is not pressed within 5 minutes, the washing machine will shut off and all settings will be lost.



- 6 End of cycle.
  - When the cycle is finished, a melody will sound. Immediately remove your clothing from the washing machine to reduce wrinkling. Check around the door seal when removing the load for small items that may be caught in the seal.

## Sorting Laundry

### 1 Look for a care label on your clothes.

- This will tell you about the fabric content of your garment and how it should be washed.
- Symbols on the care labels.



Wash temperature



Normal machine wash



Permanent press



Delicate



Hand wash



Do not wash

### 2 Sorting laundry.

- To get the best results, sort clothes into loads that can be washed with the same wash cycle.
- Different fabrics need to be washed at varying temperatures and spin speeds.
- Always sort dark colours from pale colours and whites. Wash separately as dye and lint transfer can occur causing discolouration of white and pale garments. If possible, do not wash heavily soiled items with lightly soiled ones.
  - Soil (Heavy, Normal, Light) :  
Separate clothes according to amount of soil.
  - Colour (White, Lights, Darks):  
Separate white fabrics from coloured fabrics.
  - Lint (Lint producers, Collectors):  
Wash lint producers and lint collectors separately.

### 3 Caring before loading.

- Combine large and small items in a load. Load large items first.
- Large items should not be more than half the total wash load. Do not wash single items. This may cause an unbalanced load. Add one or two similar items.
- Check all pockets to make sure that they are empty. Items such as nails, hair clips, matches, pens, coins and keys can damage both your washing machine and your clothes.

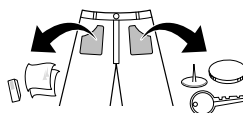

- Close zippers, hooks and strings to make sure that these items don't snag on other clothes.
- Pre-treat dirt and stains by brushing a small amount of detergent dissolved water onto stains to help lift dirt.
- Check the folds of the flexible gasket (gray) and remove any small articles.

### CAUTION

- Check inside the drum and remove any items from a previous wash.

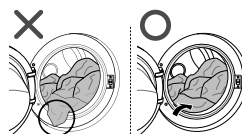

- Remove any clothing or items from the flexible gasket to prevent clothing and gasket damage.

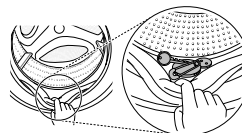

## Adding Cleaning Products

### Detergent Dosage



- Detergent should be used according to the instruction of the detergent manufacturer and selected according to type, colour, soiling of the fabric and washing temperature.
- If too much detergent is used, too many suds can occur and this will result in poor washing results or cause heavy load to the motor.
- If you wish to use liquid detergent follow the guidelines provided by the detergent manufacturer.
- You can pour liquid detergent directly into the main detergent drawer if you are starting the cycle immediately.
- Do not use liquid detergent if you are using Time delay, or if you have selected Pre Wash, as the liquid may harden.
- If too many suds occur, reduce the detergent amount.
- Detergent usage may need to be adjusted for water temperature, water hardness, size and soil level of the load. For best results, avoid oversudsing.
- Refer to the label of the clothes, before choosing the detergent and water temperature.
- When using the washing machine, use designated detergent for each type of clothing only:
  - General powdered detergents for all types of fabric
  - Powdered detergents for delicate fabric
  - Liquid detergents for all types of fabric or designated detergents only for wool
- For better washing performance and whitening, use detergent with the general powdered bleach.
- Detergent is flushed from the dispenser at the beginning of the cycle.

### NOTE

- Do not let the detergent harden. Doing so may lead to blockages, poor rinse performance or odour.
- Full load : According to manufacturer's recommendation.
- Part load : 3/4 of the normal amount
- Minimum load : 1/2 of full load

## Adding Detergent and Fabric Softener

### Adding Detergent

- Main wash only → 
- Pre wash+Main wash → 

### NOTE

- Too much detergent, bleach or softener may cause an overflow.
- Be sure to use the appropriate amount of detergent.

### Adding Fabric Softener

- Do not exceed the maximum fill line. Overfilling can cause early dispensing of the fabric softener, which may stain clothes. Close the dispenser drawer slowly.

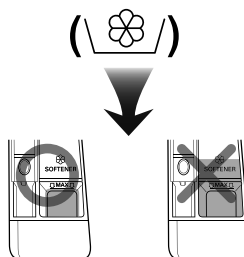

- Do not leave the fabric softener in the detergent drawer for more than 2 days (Fabric softener may harden).
- Softener will automatically be added during the last rinse cycle.
- Do not open the drawer when water is being supplied.
- Solvents (benzene, etc.) must not be used.

#### NOTE

- Do not pour fabric softener directly on the clothes.

#### Adding Water Softener

- A water softener, such as anti-limescale (e.g. Calgon) can be used to cut down on the use of detergent in extremely hard water areas. Dispense according to the amount specified on the packaging. First add detergent and then the water softener.
- Use the quantity of detergent required for soft water.

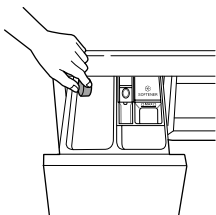

#### Using Tablet

- 1 Open the door and put tablets into the drum.

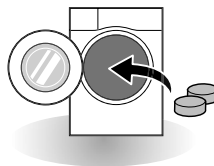

- 2 Load the laundry into the drum and close the door.

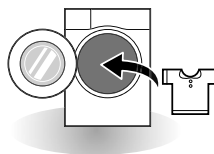

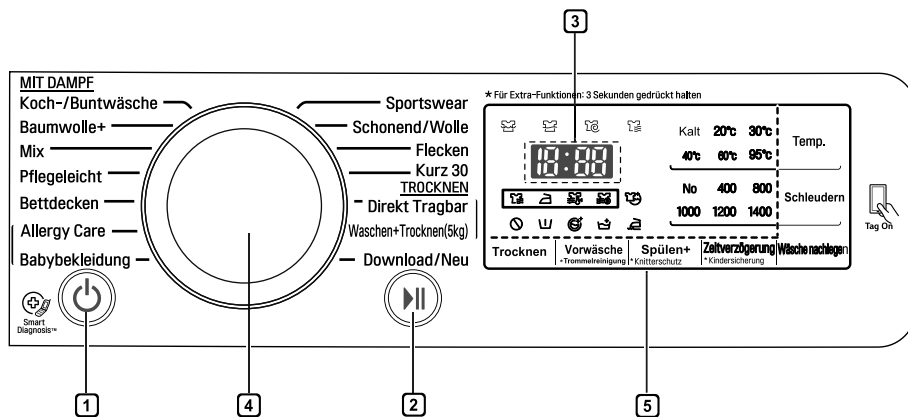

#### 1 Power Button

- Press the **Power** button to turn the washing machine on.

#### 2 Start/Pause Button

- This **Start/Pause** button is used to start the wash cycle or pause the wash cycle.
- If a temporary stop of the wash cycle is needed, press the **Start/Pause** button.

#### 3 Display

- The display shows the settings, estimated time remaining, options, and status messages. When the product is turned on, the default settings in the display will illuminate.
- The display shows estimate time remaining. While the size of the load is being calculated automatically, blinking  or 'Detecting' appears.

#### 4 Programme Knob

- Programmes are available according to type.
- Lamp will light up to indicate the selected programme.

#### 5 Options

- This allows you to select an additional programme and will light when selected.
- Use these buttons to select the desired programme options for the selected cycle.

## Programme Table

### Washing Programme

Programme	Description	Fabric Type	Proper Temp.	Maximum Load
<b>Cotton (Koch-/Buntwäsche)</b>	Provides better performance by combining various drum motions.	Coloured fast garments (shirts, nightdresses, pajamas, etc) and normally soiled cotton load (underwear).	40 °C (Cold to 95 °C)	Rating
<b>Cotton + (Baumwolle+)</b>	Provides optimised washing performance for large amount of laundry with less energy consumption.		60 °C (Cold to 60 °C)	
<b>Easy Care (Pflegeleicht)</b>	Suitable for casual shirts that do not need ironing after washing.	Polyamide, acrylic, polyester	40 °C (Cold to 60 °C)	3.0 kg
<b>Mix (Mix)</b>	Enables various fabrics to be washed simultaneously.	Various kind of fabrics except special garments (silk/delicate, sports wear, dark clothes, wool, duvet/curtains).	40 °C (Cold to 40 °C)	
<b>Allergy Care (Allergy Care)</b>	Washes laundry in a hot program.	Cotton, underwear, pillow covers, bed sheets, baby wear.	60 °C	
<b>Direct Wear (Direkt Tragbar)</b>	This cycle provides washing to drying within 80mins at once for light soiled 1-3 shirts.	cotton mixed, polyester mixed dress shirts, blouses	20 °C	
<b>Baby Steam Care (Babybekleidung)</b>	Remove solid and protein stain and provide better rinse performance.	Lightly soiled baby wear.	60 °C	
<b>Duvet (Bettdecken)</b>	For large items such as bed cover, pillows, sofa covers, etc.	Cotton bedding except special garments (delicates, wool, silk, etc.) with filling: duvets, pillows, blankets, sofa covers with light filling.	40 °C (Cold to 40 °C)	1 single size
<b>Sports Wear (Sportswear)</b>	Suitable for sports wear such as jogging clothes and running wear.	Coolmax, Gore-tex, fleece and Sympatex.		2.0 kg
<b>Quick 30 (Kurz 30)</b>	This cycle provides a fast washing time for small loads and lightly soiled clothes.	Lightly soiled colour laundry.	20°C (Cold to 40°C)	

Programme	Description	Fabric Type	Proper Temp.	Maximum Load
<b>Wash+Dry (5kg) (Waschen+ Trocknen (5kg))</b>	This cycle provides a nonstop process of washing and drying in the same cycle.	A small amount of laundry which can be dried.	40°C (Cold to 95°C)	5.0 kg
<b>Gentle Care Schonend/ Wolle)</b>	This cycle is for hand and machine washable delicate clothes such as washable wool, lingerie, dresses etc. (Use detergent for machine washable woolens).	wool, hand washable clothes, delicate, easily damaged laundry	20°C (Cold to 30°C)	1.5 kg
<b>Stain Care (Flecken)</b>	Wash off several kinds of stain such as wine, juice, dirt, etc. (Water temperature is increased step by step for washing various stains.)	cotton blended fabrics, NO delicate clothes	40°C (30°C to 60°C)	3.0 kg
<b>Download Cycle (Download/Neu)</b>	For downloadable cycles. If you did not download any cycles, the default is Rinse+Spin.			

- Water Temperature: Select the appropriate water temperature for chosen wash cycle. Always follow garment manufacturer's care label or instructions when washing.

#### NOTE

- Neutral detergent is recommended.

## Drying Programme

Programme	Description	Fabric Type	Maximum Load
<b>Normal</b> (🌀)	For cottons. Select this cycle to reduce cycle time and energy usage during the dry cycle.	Cotton or linen fabrics such as cotton towels, t-shirts, and linen laundries.	Rating
<b>Normal Eco</b> (🌀)	For energy dry cycle.		Rating
<b>Iron</b> (🔪)	For easy iron, finish drying in damp condition.	Cotton or linen fabrics, ready to iron at the end of cycle.	Rating
<b>Low Temp.</b> (🌀)	For less clothes damage, it dries in low temperature.	easy care textiles, synthetic fabrics suitable for Easy Care, Mix programme washable clothes	3.0 kg
<b>Time 30 min.</b>	You can change the drying time according to the maximum load.	cotton, towel	0.5 kg
<b>Time 60 min.</b>			1.5 kg
<b>Time 90 min.</b>			2.5 kg
<b>Time 120 min.</b>			3.0 kg
<b>Time 150 min.</b>			4.0 kg

- Set programme at 'Wash: Cotton + 60 °C+1400 rpm' and 'Dry: Normal Eco (🌀)' to test in accordance with EN50229.

### NOTE

- Select maximum selectable spin speed of washing programme to ensure drying results.
- Where the amount of laundry to be washed and dried in one programme does not exceed the maximum weight permitted for the drying programme, washing and drying in one continuous sequence is recommended.



## Extra Options

Programme	Delay End (Zeitverzögerung)	Crease Care (Knitterschutz)	Pre Wash (Vorwäsche)	Rinse+ (Spülen+)	Dry (Trocknen)
Cotton (Koch-/Buntwäsche)	•	•	•	•	•
Cotton + (Baumwolle+)	•	•	•	•	•
Easy Care (Pflegeleicht)	•	•	•	•	•
Mix (Mix)	•	•	•	•	•
Allergy Care (Allergy Care)	•	•		•	•
Direct Wear (Direkt Tragbar)	•				•*
Baby Steam Care (Babybekleidung)	•	•		•	•
Duvet (Bettdecken)	•	•		•	
Sports Wear (Sportswear)	•	•		•	
Quick 30 (Kurz 30)	•	•	•	•	•
Gentle Care (Schonend/Wolle)	•	•		•	
Wash+Dry (5kg) (Waschen+Trocknen(5kg))	•		•	•	•*
Stain Care (Flecken)	•	•	•*	•	•

- \*: This option is automatically included in the cycle and can not be deleted.

## Operating Data

Programme	Max RPM
	1400
Cotton (Koch-/Buntwäsche)	1400
Cotton + (Baumwolle+)	1400
Easy Care (Pflegeleicht)	1000
Mix (Mix)	1400
Allergy Care (Allergy Care)	1400
Direct Wear (Direkt Tragbar)	1000
Baby Steam Care (Babybekleidung)	1000
Duvet (Bettdecken)	1000
Sports Wear (Sportswear)	800
Quick 30 (Kurz 30)	1400
Gentle Care (Schonend/Wolle)	800
Wash+Dry (5kg) (Waschen+Trocknen(5kg))	1400
Stain Care (Flecken)	1400

### NOTE

- Information of main washing programmes at half load.

Program	Time in minutes	Remaining moisture content	Water in Liter	Energy in kWh
	9 kg	1400 rpm	9 kg	9 kg
Cotton (40 °C)	96	44 %	48	0,40
Cotton +(60 °C)	246	44 %	45	0,52

## Option Programme

### Delay End (Zeitverzögerung)

You can set a time delay so that the washing machine will start automatically and finish after a specified time interval.

- 1 Press the **Power** button.
- 2 Select a washing programme.
- 3 Press the **Delay End** button to set time required.
- 4 Press the **Start/Pause** button.

#### NOTE

- The delay time is the time to the end of the programme, not the start. The actual running time may vary due to water temperature, wash load and other factors.
- To cancel the Delay End function, the power button should be pressed.
- Avoid using liquid detergent for this option.

### Pre Wash (Vorwäsche)

If the laundry is heavily soiled, the Pre Wash programme is recommended.

- 1 Press the **Power** button.
- 2 Select a washing programme.
- 3 Press the **Pre Wash** button for 3 seconds.
- 4 Press the **Start/Pause** button.

### Crease Care (Knitterschutz)

If you want to prevent creasing, the Crease Care programme is recommended.

- 1 Press the **Power** button.
- 2 Select a washing programme.
- 3 Press the **Crease Care** button for 3 seconds.
- 4 Press the **Start/Pause** button.

### Rinse (Spülen)

#### Rinse+ (Spülen+)

Add rinse once.

### Spin (Schleudern)

- Spin speed level can be selected by pressing the **Spin** button repeatedly.
  - Spin Only
- 1 Press the **Power** button.
  - 2 Press the **Spin** button to select RPM.
  - 3 Press the **Start/Pause** button.

#### NOTE

- When you select **No Spin**, it will still rotate for a short time to drain quickly.

## Add Item (Wäsche nachlegen)

Laundry can be added or removed after the washing programme is started.

- 1 Press the **Add Item** button when the LED is turned on.
- 2 Add or remove laundry.
- 3 Close the door and Press the **Start/Pause** button.

### NOTE

- For safety reasons, the door remains locked when the water level or temperature is high. It is not possible to add laundry during this time.
- If the water temperature in the drum is high, wait until it cools down.

### CAUTION

- When adding laundry, make sure to completely push it into the drum. If laundry gets stuck in the door latch hole, the rubber packing may be damaged, causing water leakage and malfunction.
- Forcing the door open may cause part damage, destruction, or safety problems.
- If you open the door while there are a lot of suds and water in the drum, the suds or water may flow, causing burn injury or wet floor.

## Temp. (Temp.)

The **Temp.** button selects the wash and rinse temperature combination for the selected programme. Press this button until the desired setting is lit. All rinses use cold tap water.

- Select the water temperature suitable for the type of load you are washing. Follow the garment fabric care labels for best results.

## Child Lock (Kindersicherung)

Use this option to disable the controls. This feature can prevent children from changing cycles or operating the appliance

## Locking the Control Panel

- 1 Press and hold the **Child Lock** button for three seconds.
- 2 A beeper will sound, and  will appear on the display.  
When the Child Lock is set, all buttons are locked except the **Power** button.

### NOTE

- Turning off the power will not reset the child lock function. You must deactivate child lock before you can access any other functions.

## Unlocking the Control Panel

Press and hold the **Child Lock** button for three seconds.

- A beeper will sound and the remaining time for the current programme will reappear on the display.

## Beep On / Off

- 1 Press the **Power** button.
- 2 Press the **Start/Pause** button.
- 3 Press and hold the **Temp.** and **Delay End** button simultaneously for 3 seconds to set the Beep on/off function.

### NOTE

- Once the Beep on/off function is set, the setting is memorized even after the power is turned off.
- If you want to turn the Beeper off, simply repeat this process.

## Drying Time Guide

- The drying time can be selected by pressing the **Dry** button.
- Drying programme can last up to about 7 hours.
- These drying times are given as a guide to help you set your washing machine for manual drying.

### NOTE

- The estimated drying time varies from the actual drying time during the Automatic programme. The type of fabric, size of the load, and the dryness selected affect drying time.
- When you select drying only, spinning runs automatically for energy efficiency.

## Dry (Optional) ( ) (Trocknen)

Use the your Automatic cycles to dry most loads. Electronic sensors measure the temperature of the exhaust to increase or decrease drying temperatures for faster reaction time and tighter temperature control.

- Cold water tap must be left on during drying cycles.
- This washing machine's automatic process from washing to drying can be selected easily.
- For most even drying, make sure all articles in the clothes load are similar in material and thickness.
- Do not overload the washing machine by stuffing too many articles into the drum. Items must be able to tumble freely.
- If you open the door and remove the load before the washing machine has finished its cycle, remember to press the **Start/Pause** button.
- By pressing the **Dry** button, you can select: Cupboard-Time ( 30-60-90-120-150 )-Normal-Iron- Low Temp. -Normal Eco
- After the end of dry, 'd' is displayed. 'd' means crease decreasing. The drying cycle is already done. Press any buttons and take out clothes. If you do not press the **Start/Pause** button, the programme ends after about 4 hours.

### NOTE

- When you turn the washing machine off of the drying cycle, the drying fan motor can be operated to save itself for 30 seconds. Then the washing machine will display 'F' on the panel. 'F' means cooling fan.
- Be careful when removing your clothing from the washing machine, as the clothing or washing machine may be hot.

### Woolen Articles

- Do not tumble dry woolen articles. Pull them to their original shape and dry them flat.

### Woven and Loopknit Materials

- Some woven and loopknit materials may shrink, by varying amounts, depending on their quality.
- Always stretch these materials out immediately after drying.

### Permanent Press and Synthetics

- Do not overload your washing machine
- Take out permanent press articles as soon as the washing machine stops to reduce wrinkles.

### Baby clothes and Night Gowns

- Always check the manufacturer's instructions.

### Rubber and Plastics

- Do not dry any items made from or containing rubber or plastics, such as:
  - aprons, bibs, chair covers
  - curtains and table cloths
  - bathmats

### Fiber glass

- Do not dry fiberglass articles in your washing machine. Glass particles left in the washing machine may be picked up by your clothes the next time you use the washing machine and cause skin irritation.

## Using SmartThinQ Application

### Installing SmartThinQ

Search for the LG SmartThinQ application from the Google Play Store on a smart phone. Follow instructions to download and install the application.

### Tag On Function

- For appliances with the  logo
- The Tag On function can only be used with most smart phones equipped with the NFC (Near Field Communication) function and based on the Android OS (operating system).

### Download Cycle

Download new and special cycles that are not included in the basic cycles on the appliance.

Appliances that have been successfully registered can download a variety of specialty cycles specific to the appliance.

Only one cycle can be stored on the appliance at a time.

Once cycle download is completed in the appliance, the product keeps the downloaded cycle until a new cycle is downloaded.

### Tub Clean Coach

This function shows how many cycles remain before it is time to run the Tub Clean cycle.

### Smart Diagnosis™

This function provides useful information for diagnosing and solving issues with the appliance based on the pattern of use.



### Settings

Set the product nickname and delete product.

### NOTE

- Press  in the LG SmartThinQ application for a more detailed guide on how to use the Tag On function.
- The location of the smartphone's NFC module may vary depending on the phone, and NFC use may be restricted on some smartphones due to differences in transmission methods. Because of the characteristics of NFC, if the transmission distance is too far, or if there is a metal sticker or a protective case on the phone, transmission will not be good. In some cases, NFC-equipped phones may be unable to transmit successfully.
- The content found in this manual may differ from the current version of the LG SmartThinQ application, and the software may be modified without informing customers.
- NFC function would vary depending on smart phones.

## Smart Diagnosis™ Using a Smart Phone

- For appliances with the  or  logo

Use this function if you need an accurate diagnosis by an LG Electronics customer information centre when the appliance malfunctions or fails.

Smart Diagnosis™ can not be activated unless the appliance is connected to power. If the appliance is unable to turn on, then troubleshooting must be done without using Smart Diagnosis™.

### EU Conformity Notice



Hereby, LG Electronics declares that the radio equipment type Washing machine is in compliance with Directive 2014/53/EU. The full text of the EU declaration of conformity is available at the following internet address:

<http://www.lg.com/global/support/cedoc/cedoc#>

LG Electronics European Shared Service Center B.V.  
Krijgsman 1  
1186 DM Amstelveen  
The Netherlands

## Using Smart Diagnosis™

### Smart Diagnosis™ Through the Customer Information Centre

Use this function if you need an accurate diagnosis by an LG Electronics service centre when the product malfunctions or fails. Use this function only to contact the service representative, not during normal operation.

- 1 Press the **Power** button to turn on the washing machine. Do not press any other buttons or turn the programme selector knob.
- 2 When instructed to do so by the call centre, place the mouthpiece of your phone close to the **Power** button.

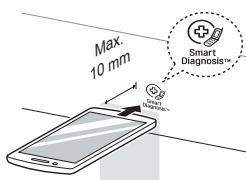

- 3 Press and hold the **Temp.** button for three seconds, while holding the phone mouthpiece to the icon or **Power** button.
- 4 Keep the phone in place until the tone transmission has finished. Time remaining for data transfer is displayed.
  - For best results, do not move the phone while the tones are being transmitted.
  - If the call centre agent is not able to get an accurate recording of the data, you may be asked to try again.

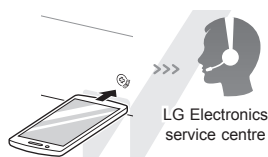

- 5 Once the countdown is over and the tones have stopped, resume your conversation with the call centre agent, who will then be able to assist you using the information transmitted for analysis.

#### NOTE

- The Smart Diagnosis™ function depends on the local call quality.
- The communication performance will improve and you can receive better service if you use the home phone.
- If the Smart Diagnosis™ data transfer is poor due to poor call quality, you may not receive the best Smart Diagnosis™ service.

#### NFC Module Specifications

<b>Model</b>	LGHA-NWW-v3.0
<b>Frequency Range</b>	13.553 MHz - 13.567 MHz
<b>Output Power(Max)</b>	9.0 dBμA/m @ 10 m

## ⚠ WARNING

- Unplug the washing machine before cleaning to avoid the risk of electric shock. Failure to follow this warning may result in serious injury, fire, electric shock, or death.
- Never use harsh chemicals, abrasive cleaners, or solvents to clean the washing machine. They may damage the finish.

## Cleaning Your Washing Machine

### Care After Wash

- After the cycle is finished, wipe the door and the inside of the door seal to remove any moisture.
- Leave the door open to dry the drum interior.
- Wipe the body of the washing machine with a dry cloth to remove any moisture.

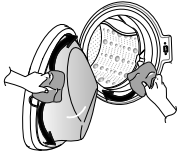

### Cleaning the Exterior

Proper care of your washing machine can extend its life.

#### Door:

- Wash with a damp cloth on the outside and inside and then dry with a soft cloth.

#### Exterior:

- Immediately wipe off any spills.
- Wipe with a damp cloth.
- Do not press the surface or the display with sharp objects.

## Cleaning the Interior

- Use a towel or soft cloth to wipe around the washing machine door opening and door glass.
- Always remove items from the washing machine as soon as the cycle is complete. Leaving damp items in the washing machine can cause wrinkling, colour transfer, and odour.
- Run the Tub Clean programme once a month (or more often if needed) to remove detergent buildup and other residue.

## Cleaning the Water Inlet Filter

- Turn off the supply taps to the machine if the washing machine is to be left for any length of time (e.g. holiday), especially if there is no floor drain (gully) in the immediate vicinity.
- ! E icon will be displayed on the control panel when water is not entering the detergent drawer.
- If water is very hard or contains traces of lime deposit, the water inlet filter may become clogged. It is therefore a good idea to clean it occasionally.

- 1 Turn off the water tap and unscrew the water supply hose.

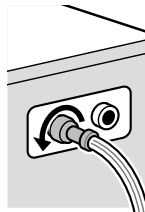

- 2 Clean the filter using a hard bristle brush.

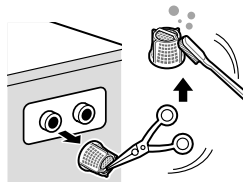



## Cleaning the Drain Pump Filter

- The drain filter collects threads and small objects left in the laundry. Check regularly that the filter is clean to ensure smooth running of your washing machine.
- Allow the water to cool down before cleaning the drain pump, carrying out emergency emptying, or opening the door in an emergency.

- 1 Open the cover cap and pull out the hose.

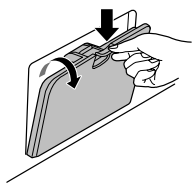

- 2 Unplug the drain plug and open the filter by turning it to the left.

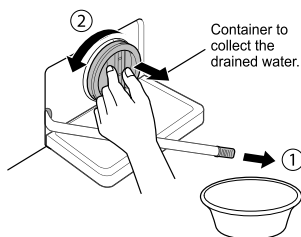

- 3 Remove any extraneous matter from the pump filter.

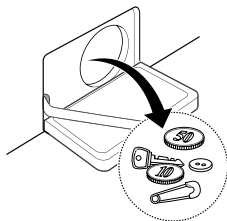

- 4 After cleaning, turn the pump filter and insert the drain plug.

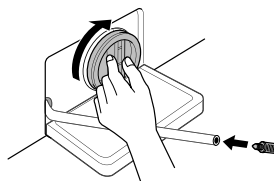

- 5 Close the cover cap.

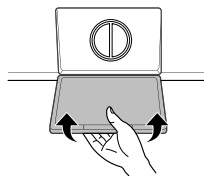

### ⚠ CAUTION

- First drain using the drain hose and then open the pump filter to remove any threads or objects.
- Be careful when draining, as the water may be hot.

## Cleaning the Dispenser Drawer

Detergent and fabric softener may build up in the dispenser drawer. Remove the drawer and inserts and check for buildup once or twice a month.

- 1 Remove the detergent dispenser drawer by pulling it straight out until it stops.
  - Press down hard on the disengage button and remove the drawer.

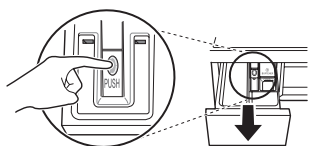

- 2 Remove the inserts from the drawer.
  - Rinse the inserts and the drawer with warm water to remove buildup from laundry products. Use only water to clean the dispenser drawer. Dry the inserts and drawer with a soft cloth or towel.
- 3 To clean the drawer opening, use a cloth or small, non-metal brush to clean the recess.
  - Remove all residue from the upper and lower parts of the recess.
- 4 Wipe any moisture off the recess with a soft cloth or towel.
- 5 Return the inserts to the proper compartments and refit the drawer.

## Tub Clean (Optional) (Trommelreinigung)

Tub Clean is a special programme to clean the inside of the washing machine.

A higher water level is used in this programme at higher spin speed. Perform this programme regularly.

- 1 Remove any clothing or items from the washing machine and close the door.
- 2 Open the dispenser drawer and add anti-limescale (e.g. Calgon) to the main wash compartment.
  - For tablets put into the drum.
- 3 Close the dispenser drawer slowly.
- 4 Power on and then press and hold **Tub Clean** button for 3 seconds. Then **TC** will be displayed on the display.
- 5 Press the **Start/Pause** button to start.
- 6 After the programme is complete, leave the door open to allow the washing machine door opening, flexible gasket and door glass to dry.

### ⚠ CAUTION

- If there is a child, be careful not to leave the door open for too long.

### NOTE

- Do not add any detergent to the detergent compartments. Excessive suds may generate and leak from the washing machine.

- Your washing machine is equipped with an automatic error-monitoring system to detect and diagnose problems at an early stage. If your washing machine does not function properly or does not function at all, check the following before you call for service:





## Diagnosing Problems





















Symptoms	Reason	Solution
<b>Rattling and clanking noise</b>	<b>Foreign objects such as coins or safety pins may be in drum or pump.</b>	<ul style="list-style-type: none"> <li>• Check all pockets to make sure that they are empty. Items such as clips, matches, pens, coins, and keys can damage both your washer and your clothes.</li> <li>• Close zippers, hooks, and drawstrings to prevent these items from snagging or tangling on other clothes.</li> </ul>
<b>Thumping sound</b>	<b>Heavy wash loads may produce a thumping sound. This is usually normal.</b>	<ul style="list-style-type: none"> <li>• If sound continues, washing machine is probably out of balance. Stop and redistribute wash load.</li> </ul>
<b>Vibrating noise</b>	<b>Have all the transit bolts and tub support been removed?</b>	<ul style="list-style-type: none"> <li>• If not removed during installation, refer to Installation guide for removing transit bolts.</li> </ul>
	<b>Are all the feet resting firmly on the ground?</b>	<ul style="list-style-type: none"> <li>• Make sure the washing machine is level and tighten the lock nuts up towards the base of the appliance.</li> </ul>
<b>Water leaks</b>	<b>Supply hoses or drain hose are loose at tap or washing machine.</b>	<ul style="list-style-type: none"> <li>• Check and tighten hose connections.</li> </ul>
	<b>House drain pipes are clogged.</b>	<ul style="list-style-type: none"> <li>• Unclog drain pipe. Contact plumber if necessary.</li> </ul>
<b>Oversudsing</b>	<b>Too much detergent or unsuitable detergent may cause excessive foaming which may result in water leaks.</b>	<ul style="list-style-type: none"> <li>• Make sure that the suggested amount of detergent is used per the manufacturer's recommendations.</li> </ul>

Symptoms	Reason	Solution
Water does not enter washing machine or it enters slowly	Water supply is not adequate in that location.	<ul style="list-style-type: none"> <li>• Check another tap in the house.</li> </ul>
	Water supply tap is not completely open.	<ul style="list-style-type: none"> <li>• Fully open tap.</li> </ul>
	Water supply hose(s) are kinked.	<ul style="list-style-type: none"> <li>• Straighten hose.</li> </ul>
	The filter of the supply hose(s) clogged.	<ul style="list-style-type: none"> <li>• Check the filter of the supply hose.</li> </ul>
Water in the washing machine does not drain or drains slowly	Drain hose is kinked or clogged.	<ul style="list-style-type: none"> <li>• Clean and straighten the drain hose.</li> </ul>
	The drain filter is clogged.	<ul style="list-style-type: none"> <li>• Clean the drain filter.</li> </ul>
Washing machine does not start	Electrical power cord may not be plugged in or connection may be loose.	<ul style="list-style-type: none"> <li>• Make sure plug fits tightly in wall outlet.</li> </ul>
	House fuse blown, circuit breaker tripped, or a power outage has occurred.	<ul style="list-style-type: none"> <li>• Reset circuit breaker or replace fuse. Do not increase fuse capacity. If problem is a circuit overload, have it corrected by a qualified electrician.</li> </ul>
	Water supply tap is not turned on.	<ul style="list-style-type: none"> <li>• Turn on water supply tap.</li> </ul>
Washing machine will not spin	Check that the door is firmly shut.	<ul style="list-style-type: none"> <li>• Close the door and press the <b>Start/Pause</b> button. After pressing the <b>Start/Pause</b> button, it may take a few moments before the washing machine begins to spin. The door must be locked before spin can be achieved. Add 1 or 2 similar items to help balance the load. Rearrange load to allow proper spinning.</li> </ul>

Symptoms	Reason	Solution
Door does not open	Once washing machine has started, the door cannot be opened for safety reasons.	<ul style="list-style-type: none"> <li>• Check if the 'Door Lock' icon is illuminated. You can safely open the door after the 'Door Lock' icon turns off.</li> </ul>
Wash cycle time delayed	If an imbalance is detected or if the suds removing programme is on, the wash time will increase.	<ul style="list-style-type: none"> <li>• This is normal. The time remaining shown in the display is only an estimate. Actual time may vary.</li> </ul>
Fabric softener overflow	Too much softener may cause an overflow.	<ul style="list-style-type: none"> <li>• Follow softener guidelines to ensure appropriate amount is used. Do not exceed the maximum fill line.</li> </ul>
Softeners dispensed too early	Too much softener may cause an premature dispensing.	<ul style="list-style-type: none"> <li>• Follow the guidelines provided by the detergent manufacturer.</li> <li>• Close the dispenser drawer slowly. Do not open the drawer during the wash cycle.</li> </ul>
Dry problem	Check water supply tap.	<ul style="list-style-type: none"> <li>• Do not overload. Check that the washing machine is draining properly to extract adequate water from the load. Clothes load is too small to tumble properly. Add a few towels.</li> <li>• Turn off water supply tap.</li> </ul>
Odor	This odor is caused by the rubber attached to the washing machine.	<ul style="list-style-type: none"> <li>• It is the normal odor of new rubber and will disappear after the machine has been run a few times.</li> </ul>
	If the rubber door gasket and door seal area are not cleaned regularly, odors can occur from mold or foreign substances.	<ul style="list-style-type: none"> <li>• Be sure to clean the gasket and door seal regularly and check under the door seal for small items when unloading the washer.</li> </ul>
	Odors can occur if foreign substances are left in the drainage pump filter.	<ul style="list-style-type: none"> <li>• Be sure to clean the drainage pump filter regularly.</li> </ul>
	Odors can occur if the drainage hose is not properly installed, causing siphoning (water flowing back inside the washing machine).	<ul style="list-style-type: none"> <li>• When installing the drainage hose, be sure that it doesn't become kinked or blocked.</li> </ul>
	Using the dry function, odors can occur from lint and other laundry matter sticking to the heater. (Dryer model only)	<ul style="list-style-type: none"> <li>• This is not a malfunction.</li> </ul>
	A particular odor can occur from drying wet clothes with hot air. (Dryer model only)	<ul style="list-style-type: none"> <li>• The odor will disappear after a short while.</li> </ul>

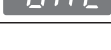
## Error Messages



Symptoms	Reason	Solution
 	<b>Water supply is not adequate in area.</b>	<ul style="list-style-type: none"> <li>• Check another tap in the house.</li> </ul>
	<b>Water supply taps are not completely open.</b>	<ul style="list-style-type: none"> <li>• Fully open tap.</li> </ul>
	<b>Water supply hose(s) are kinked.</b>	<ul style="list-style-type: none"> <li>• Straighten hose(s).</li> </ul>
	<b>The filter of the supply hose(s) are clogged.</b>	<ul style="list-style-type: none"> <li>• Check the filter of the supply hose.</li> </ul>
	<p>If water leakage occurred in the aqua stop supply hose, indicator <b>A</b> will become red.</p>  <p>May vary depending on the model.</p>	<ul style="list-style-type: none"> <li>• Use the aqua stop supply hose.</li> </ul>
 	<b>Load is too small.</b>	<ul style="list-style-type: none"> <li>• Add 1 or 2 similar items to help balance the load.</li> </ul>
	<b>Load is out of balance.</b>	<ul style="list-style-type: none"> <li>• Add 1 or 2 similar items to help balance the load.</li> </ul>
	<b>The appliance has an imbalance detection and correction system. If individual heavy articles are loaded (e.g. bath mat, bath robe, etc.) this system may stop spinning or even interrupt the spin cycle altogether.</b>	<ul style="list-style-type: none"> <li>• Rearrange load to allow proper spinning.</li> </ul>
	<b>If the laundry is still too wet at the end of the cycle, add smaller articles of laundry to balance the load and repeat the spin cycle.</b>	<ul style="list-style-type: none"> <li>• Rearrange load to allow proper spinning.</li> </ul>



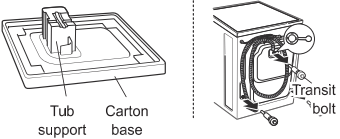

Symptoms	Reason	Solution
 	Drain hose is kinked or clogged.	<ul style="list-style-type: none"> <li>• Clean and straighten the drain hose.</li> </ul>
   	The drain filter is clogged.	<ul style="list-style-type: none"> <li>• Clean the drain filter.</li> </ul>
   	Ensure door is not open.	<ul style="list-style-type: none"> <li>• Close the door completely. If <i>dE</i>, <i>dE 1</i>, <i>dE 2</i> is not released, call for service.</li> </ul>
 	Control error.	<ul style="list-style-type: none"> <li>• Unplug the power plug and call for service.</li> </ul>
 	Water overfills due to the faulty water valve.	<ul style="list-style-type: none"> <li>• Close the water tap.</li> <li>• Unplug the power plug.</li> <li>• Call for service.</li> </ul>
 	Malfunction of water level sensor.	<ul style="list-style-type: none"> <li>• Close the water tap.</li> <li>• Unplug the power plug.</li> <li>• Call for service.</li> </ul>
 	Over load in motor.	<ul style="list-style-type: none"> <li>• Allow the washing machine to stand for 30 minutes to allow the motor to cool, then restart the cycle.</li> </ul>
 	Water leaks.	<ul style="list-style-type: none"> <li>• Call for service.</li> </ul>
	Does not dry	<ul style="list-style-type: none"> <li>• Call for service.</li> </ul>

## **THIS LIMITED WARRANTY DOES NOT COVER:**

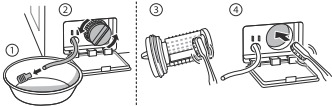
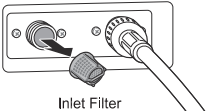
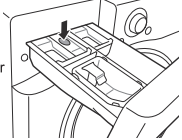
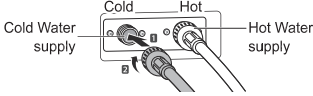
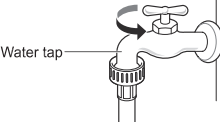
- Service trips to deliver, pick up, or install or repair the product; instruction to the customer on operation of the product; repair or replacement of fuses or correction of wiring or plumbing, or correction of unauthorized repairs/installation.
- Failure of the product to perform during power failures and interruptions or inadequate electrical service.
- Damage caused by leaky or broken water pipes, frozen water pipes, restricted drain lines, inadequate or interrupted water supply or inadequate supply of air.
- Damage resulting from operating the Product in a corrosive atmosphere or contrary to the instructions outlined in the Product's owner's manual.
- Damage to the Product caused by accidents, pests and vermin, lightning, wind, fire, floods, or acts of God.
- Damage or failure caused by unauthorized modification or alteration, or if it is used for other than the intended purpose, or any water leakage where the product was not properly installed.
- Damage or failure caused by incorrect electrical current, voltage, or plumbing codes, commercial or industrial use, or use of accessories, components, or consumable cleaning products that are not approved by LG.
- Damage caused by transportation and handling, including scratches, dents, chips, and/or other damage to the finish of your product, unless such damage results from defects in materials or workmanship.
- Damage or missing items to any display, open box, discounted, or refurbished Product.
- Products with original serial numbers that have been removed, altered, or cannot be readily determined. Model and Serial numbers, along with original retail sales receipt, are required for warranty validation.
- Increases in utility costs and additional utility expenses.
- Repairs when your Product is used in other than normal and usual household use or contrary to the instructions outlined in the Product's owner's manual.
- Costs associated with removal of your Product from your home for repairs.
- The removal and reinstallation of the Product if it is installed in an inaccessible location or is not installed in accordance with published installation instructions, including LG's owner's and installation manuals.
- Damage resulting from misuse, abuse, improper installation, repair, or maintenance. Improper repair includes use of parts not approved or specified by LG.

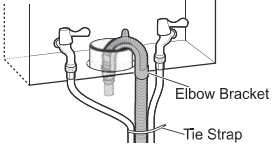

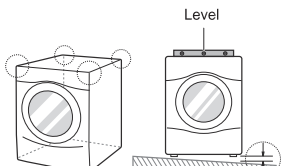
<p>Strange vibration or noise caused by not removing transit bolts or tub support.</p>	<p>➔</p>	 <p>Tub support    Carton base</p> <p>Transit bolt</p>	<p>Remove the transit bolts &amp; tub support.</p>
<p>Leakage caused by dirt (hair, lint) on gasket and door glass.</p>	<p>➔</p>		<p>Clean the gasket &amp; door glass.</p>
<p>Not draining caused by clogging of pump filter.</p>	<p>➔</p>		<p>Clean the pump filter.</p>
<p>Water is not coming because water inlet valve filters are clogged or water supply hoses are kinked.</p>	<p>➔</p>	 <p>Inlet Filter</p>	<p>Clean the inlet valve filter or reinstall the water supply hoses.</p>
<p>Water is not coming because too much detergent use.</p>	<p>➔</p>	 <p>Dispenser</p>	<p>Clean the detergent dispenser drawer.</p>
<p>Laundry is hot or warm after finished washing because the supply hoses are installed in reverse.</p>	<p>➔</p>	 <p>Cold Water supply    Cold    Hot    Hot Water supply</p>	<p>Reinstall the supply hoses.</p>
<p>Water is not supplied because the water tap is not turned on.</p>	<p>➔</p>	 <p>Water tap</p>	<p>Turn on the water tap.</p>

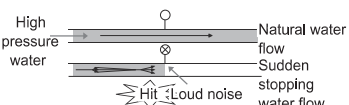
<p>Leakage caused by improper installation of drain hose or clogged drain hose.</p>	<p>➔</p>		<p>Reinstall the drain hose.</p>
<p>Leakage caused by improper installation of water supply hose or using other brand supply hoses.</p>	<p>➔</p>		<p>Reinstall the supply hose.</p>
<p>No power problem caused by loose connection of power cord or electrical outlet problem.</p>	<p>➔</p>		<p>Reconnect the power cord or change the electrical outlet.</p>
<p>Service trips to deliver, pick up, install the product or for instruction on product use. The removal and reinstallation of the product.</p>	<p>➔</p>		<p>The warranty covers manufacturing defects only. Service resulting from improper Installation is not covered.</p>
<p>If all screws are not installed properly, it may cause excessive vibration (Pedestal model only).</p>	<p>➔</p>		<p>Install 4 screws at each corner (Total 16EA).</p>
<p>Water hammering (banging) noise when washing machine is filling with water.</p>	<p>➔</p>		<p>Adjust the water pressure by turning down the water valve or water tap in the home.</p>

# OPERATING DATA

EN

Product fiche_Commission Directive 96/60/EC		
Supplier's trade mark	LG	
Supplier's model identifier	F4J6VG (W)(0-9)(W) F4J6*, F14WD*	
The energy efficiency class of the model is determined in accordance with Annex IV. Expressed as 'Energy efficiency class... on a scale of A (more efficient) to G (less efficient)'. Where this information is provided in a table this may be expressed by other means providing it is clear that the scale is from A (more efficient) to G (less efficient).	A	
Where the information is provided in a table, and where some of the appliances listed in the table have been granted a 'Community Eco-label' pursuant to Regulation (EEC) No 880/92, this information may be included here. In this case the row heading shall state 'Community Eco-label', and the entry shall consist of a copy of the Eco-label mark. This provision is without prejudice to any requirements under the EU Eco-label scheme.	No	
Energy consumption for washing, spinning, and drying, in kWh per complete operating cycle as defined in Annex I note V.	6,12	kWh / cycle
Energy consumption for washing and spinning only, in kWh per washing cycle as defined in Annex I note VI.	1,17	kWh / cycle
Washing performance class determined in accordance with Annex IV. Expressed as 'Washing performance class ... on a scale of A (higher) to G (lower)'. This may be expressed by other means provided it is clear that the scale is from A (higher) to G (lower).	A	
Water extraction efficiency for a standard 60 °C cotton washing cycle, determined in accordance with the test procedures of the harmonised standards referred to in Article 1 (2). Expressed as 'Water remaining after spin ... % (as proportion of dry weight of the wash)'.	44	%
Maximum spin speed attained as defined in Annex I note VIII.	1400	rpm
Washing capacity of appliance for a standard 60 °C cotton washing cycle, as defined in Annex I note IX.	9	kg
Drying capacity of appliance for a standard 'dry cotton' drying cycle, as defined in Annex I note X.	5	kg
Water consumption for washing, spinning and drying, in litres per complete operating cycle as defined in Annex I note XI.	140	liters / cycle
Water consumption for washing and spinning only, in litres, per standard 60 °C cotton washing (and spinning) cycle determined in accordance with the test procedures of the harmonized standards referred to in Article 1 (2).	57	liters / cycle
Washing and drying time. Programme time for complete operating cycle (60 °C cotton washing and 'dry cotton' drying). For rated washing capacity, determined in accordance with the test procedures of the harmonised standards referred to in Article 1 (2).	726	min.
The consumption of energy and water equal to 200 times the consumption expressed in points 5 (energy) and 12 (water). This shall be expressed as 'estimated annual consumption for a four-person household, always using the drier (200 cycles)'.	1224	kWh / year
	28000	liters / year
The consumption of energy and water equal to 200 times the consumption expressed in points 6 (energy) and 13 (water). This shall be expressed as 'estimated annual consumption for a four-person household, never using the drier (200 cycles)'.	234	kWh / year
	11400	liters / year

## Memo



BEDIENUNGSANLEITUNG

# WASCHTROCKNER



Bitte lesen Sie diese Anleitung vor der Montage aufmerksam durch. Auf diese Weise wird die Montage erleichtert und der korrekte und sichere Anschluss des Wäschetrockners wird gewährleistet. Bewahren Sie diese Anleitung zum schnellen Nachschlagen in der Nähe des Wäschetrockners auf.

F4J6VG(W)(0~9)(W)  
F4J6\*,F14WD\*

[www.lg.com](http://www.lg.com)

Copyright © 2018 LG Electronics Inc. Alle Rechte vorbehalten.

# INHALT

Diese Bedienungsanleitung kann Abbildungen oder Inhalte enthalten, die sich von Ihrem Modell unterscheiden.

Änderungen an dieser Bedienungsanleitung durch den Hersteller bleiben vorbehalten.

<b>SICHERHEITSANWEISUNGEN .....</b>	<b>3</b>
Wichtige Sicherheitsanweisungen .....	3
Entsorgung Ihrer Altgeräte .....	8
<b>AUFSTELLEN .....</b>	<b>9</b>
Einzelteile .....	9
Zubehör .....	9
Spezifikationen .....	10
Voraussetzungen für den Aufstellort .....	11
Auspacken und Entnehmen der Transportschrauben .....	12
Verwendung von Gleitschutzplatten (optional) .....	13
Holzböden (Laminatböden) .....	13
Ausrichten des Geräts .....	14
Anschluss des Wasserzulaufschlauchs .....	14
Anschluss des Ablaufschlauchs .....	17
<b>BETRIEB .....</b>	<b>18</b>
Verwendung der Waschmaschine .....	18
Sortieren der Wäsche .....	19
Zugabe von Reinigungsmitteln .....	20
Bedienfeld .....	22
Programmtabelle .....	23
Programmoptionen .....	28
Trocknen (optional) .....	30
Verwendung der Smart Diagnosis™ .....	32
Verwendung smarter Funktionen (optional) .....	33
<b>WARTUNG .....</b>	<b>34</b>
Reinigung Ihrer Waschmaschine .....	34
Reinigung des Filters am Wasserzulauf .....	34
Reinigung des Filters der Ablaufpumpe .....	35
Reinigung der Waschmittelschublade .....	36
Trommelreinigung (optional) .....	36
<b>FEHLERBEHEBUNG .....</b>	<b>37</b>
Diagnoseprobleme .....	37
Fehlermeldungen .....	40
<b>GARANTIE .....</b>	<b>42</b>
<b>BETRIEBSDATEN .....</b>	<b>45</b>

Die folgenden Sicherheitsrichtlinien dienen dazu, unvorhergesehene Risiken oder Beschädigungen durch unsicheren oder nicht ordnungsgemäßen Betrieb des Geräts zu vermeiden. Die Richtlinien sind unterteilt in die Hinweise 'WARNUNG' und 'ACHTUNG', wie nachfolgend beschrieben.

**⚠** Dieses Symbol wird angezeigt, um auf Punkte und Bedienvorgänge hinzuweisen, die ein Risiko bergen können. Lesen Sie den mit diesem Symbol gekennzeichneten Teil sorgfältig und befolgen Sie die Anweisungen, um Risiken zu vermeiden.

**⚠** **WARNUNG**

Damit wird angezeigt, dass die Nichtbeachtung der Anweisung zu ernsthaften Verletzungen oder zum Tod führen kann.

**⚠** **ACHTUNG**

Damit wird angezeigt, dass die Nichtbeachtung der Anweisungen zu leichten Verletzungen oder einer Beschädigung des Geräts führen kann.

## Wichtige Sicherheitsanweisungen

**⚠** **WARNUNG**

**Befolgen Sie grundlegende Vorsichtsmaßnahmen, um Explosionen, Brandgefahren, Stromschläge, Verbrühungen oder sonstige Personenschäden zu vermeiden. Dazu gehört Folgendes:**

### **Kinder im Haushalt**

Dieses Haushaltsgerät ist nicht für die Verwendung durch Personen (einschließlich Kindern) mit eingeschränkten körperlichen, sensorischen oder geistigen Fähigkeiten oder mangelnder Erfahrung oder Kenntnis geeignet, es sei denn, sie werden bei der Nutzung des Geräts beaufsichtigt oder haben dafür eine Einweisung von jemandem erhalten, der für ihre Sicherheit verantwortlich ist. Kinder sollten beaufsichtigt werden, um sicherzustellen, dass sie mit dem Haushaltsgerät nicht spielen.

**Für die Verwendung in Europa:**

Dieses Haushaltsgerät kann von Kindern ab 8 Jahren benutzt werden sowie von Personen mit eingeschränkten körperlichen, sensorischen oder geistigen Fähigkeiten oder mit mangelnder Erfahrung und Kenntnis, wenn sie bei der Nutzung des Geräts beaufsichtigt werden oder eine Einweisung zur sicheren Nutzung des Geräts und den damit verbundenen Gefahren erhalten haben. Kinder dürfen mit dem Haushaltsgerät nicht spielen. Die Reinigung und Wartung seitens des Benutzers darf von Kindern nicht ohne Beaufsichtigung vorgenommen werden.

Kinder unter 3 Jahren sollten von dem Gerät fern gehalten werden, es sei denn, sie werden kontinuierlich beaufsichtigt.

**Installation**

- Versuchen Sie niemals, das Gerät einzuschalten, wenn es beschädigt ist, eine Störung hat, es teilweise zerlegt ist oder fehlende oder kaputte Teile aufweist, einschließlich einem beschädigten Netzkabel oder Stecker.
- Das Gerät darf nur von zwei oder mehr Personen transportiert werden, die das Gerät sicher halten.
- Installieren Sie das Gerät nicht an einer Stelle, an der Dampf oder Staub entsteht. Installieren Sie das Gerät nicht in einem Bereich unter freiem Himmel oder einem Bereich, an dem es Witterungseinflüssen, wie direkter Sonneneinstrahlung, Wind, Regen oder Temperaturen unterhalb des Gefrierpunktes, ausgesetzt ist.
- Ziehen Sie den Ablaufschlauch fest an, damit sich dieser nicht lösen kann.
- Wenn das Einspeisekabel für Strom beschädigt oder die Öffnung für den Stecker locker ist, verwenden Sie das Stromkabel nicht und nehmen Kontakt mit dem Kundendienst auf.
- Schließen Sie das Gerät nicht an eine Steckdosenleiste, ein Verlängerungskabel oder einen Adapter an.



- Dieses Gerät darf nicht hinter einer verschließbaren Tür, einer Schiebetür oder einer Tür, deren Scharnier sich auf der entgegengesetzten Seite des Trockners befindet, so aufgestellt werden, dass dadurch die Tür des Geräts nicht vollständig geöffnet werden kann.
- Dieses Haushaltsgerät muss geerdet werden. Bei einer Störung oder einem Ausfall wird durch die Erdung das Risiko eines Stromschlags gesenkt, da dem elektrischen Strom der Weg des geringsten Widerstands ermöglicht wird.
- Dieses Gerät ist mit einem Stromeinspeisungskabel ausgerüstet, das über einen Geräte-Erdungsleiter und einen Erdungs-Netzstecker verfügt. Der Netzstecker muss in einen geeigneten Stecker gesteckt werden, der mit allen gemäß der lokalen Vorschriften und Anordnungen vorgeschriebenen Ausrüstungen versehen ist.
- Ein falscher Anschluss der Geräte-Erdungsleitung kann zu einem Stromschlag führen. Falls Sie Zweifel haben, ob das Haushaltsgerät ordnungsgemäß geerdet ist, lassen Sie es von einem qualifizierten Elektriker oder Servicetechniker überprüfen.
- Modifizieren Sie den Stecker, der mit dem Haushaltsgerät ausgeliefert wird, nicht. Falls er nicht in die Steckdose passt, lassen Sie von einem qualifizierten Elektriker eine ordnungsgemäße Steckdose installieren.

### **Betrieb**

- Versuchen Sie nicht, die Verkleidung abzubauen oder das Gerät zu demontieren. Bedienen Sie das Bedienfeld nicht mit scharfen Gegenständen.
- Reparieren oder ersetzen Sie keinen Teil des Geräts. Alle Reparatur- und Wartungsarbeiten müssen von qualifiziertem Fachpersonal durchgeführt werden, sofern es nicht anders in der Bedienungsanleitung angegeben wird. Verwenden Sie nur autorisierte Originalersatzteile.

- Keine lebenden Tiere, wie etwa Haustiere, in das Gerät legen.
- Halten Sie den Bereich unter und neben Ihrem Haushaltsgerät frei von brennbaren Materialien, wie etwa Mull, Papier, Lappen, Chemikalien usw.
- Die Tür des Haushaltsgeräts nicht offen lassen. Kinder könnten sich an die Tür hängen oder in das Haushaltsgerät klettern, was zu Beschädigungen oder Verletzungen führen kann.
- Verwenden Sie neue Schläuche oder die Schläuche, die zusammen mit dem Gerät geliefert wurden. Die Wiederverwendung alter Schläuche kann zum Austritt von Wasser und zu nachfolgenden Sachschäden führen.
- Niemals in das Haushaltsgerät greifen während es in Betrieb ist. Warten Sie, bis die Trommel vollständig zum Stillstand gekommen ist.
- Keine Gegenstände beladen, waschen oder trocknen, die mit brennbaren oder explosiven Stoffen gereinigt, gewaschen, eingeweicht oder befleckt wurden (wie etwa Wachs, Öl, Farbe, Benzin, Ölentferner, Lösungsmittel für die chemische Reinigung, Kerosin, Pflanzenöl, Speiseöl usw.). Eine falsche Verwendung kann einen Brand oder eine Explosion verursachen.
- Im Falle von Überschwemmungen, ziehen Sie den Stromstecker heraus und nehmen Sie Kontakt mit dem Kundendienst der LG Electronics auf.
- Die Tür des Geräts nicht zu sehr nach unten drücken, wenn diese geöffnet ist.
- Berühren Sie nicht die Tür während eines Programms mit hohen Temperaturen.
- Verwenden Sie in der Nähe des Geräts keine entzündlichen Gase oder brennbaren Stoffe (Benzol, Benzin, Verdünner, Rohbenzin, Alkohol usw.).

- Falls der Ablaufschlauch oder der Zulaufschlauch im Winter eingefroren sein sollte, das Gerät erst verwenden, wenn dieser wieder aufgetaut ist.
- Sämtliche Waschmittel, Weichspüler und Bleichmittel außerhalb der Reichweite von Kindern aufbewahren.
- Berühren Sie nie die Stecker oder die Gerätesteuerung mit feuchten Händen.
- Biegen Sie das Stromkabel nicht übermäßig und stellen Sie keine schweren Gegenstände auf dasselbe.
- Waschen Sie keine Teppiche, Matten, Schuhe oder Haustierdecken oder andere Gegenstände außer Kleidung oder Bettwäsche in dieser Maschine.
- Dieses Gerät darf nur für Haushaltszwecke und nur stationär verwendet werden.
- Falls es zu einem Gasleck kommt (Isobutan, Propan, Erdgas usw.), berühren Sie das Gerät oder den Netzstecker nicht und lüften Sie den Bereich sofort.

### **Wartung**

- Stecken Sie den Stromstecker sicher in die Steckdose, nachdem Sie die gesamte Feuchtigkeit und den Staub beseitigt haben.
- Trennen Sie das Gerät vor der Reinigung von der Stromversorgung. Die Bedienelemente auszuschalten oder in den Standby Modus zu schalten, trennt das Gerät nicht von der Stromversorgung.
- Sprühen Sie kein Wasser auf die Innen- oder Außenseite des Gerätes, um dieses zu reinigen.
- Schalten Sie das Gerät niemals aus, indem Sie am Stromkabel ziehen. Nehmen Sie immer den Stromstecker fest in die Hand und ziehen Sie ihn gerade aus der Steckdose.

## Entsorgung

- Vor der Entsorgung eines alten Geräts, den Netzstecker aus der Steckdose ziehen. Schneiden Sie das Kabel unmittelbar am Austritt aus dem Haushaltsgerät ab, um Missbrauch zu verhindern.
- Entsorgen Sie die gesamten Verpackungsmaterialien (wie zum Beispiel Plastiktüten und Styropor) außerhalb der Reichweite von Kindern. Die Verpackungsmaterialien können Erstickungen verursachen.
- Entfernen Sie die Tür, bevor das Gerät entsorgt oder außer Betrieb genommen wird, um zu vermeiden, dass Kinder oder Kleintiere darin eingeschlossen werden.

## Entsorgung Ihrer Altgeräte



- Das durchgestrichene Symbol eines fahrbaren Abfallbehälters weist darauf hin, dass Elektro- und Elektronik-Produkte (WEEE) getrennt vom Hausmüll entsorgt werden müssen.
- Alte elektrische Produkte können gefährliche Substanzen enthalten, die eine korrekte Entsorgung dieser Altgeräte erforderlich machen, um schädliche Auswirkungen auf die Umwelt und die menschliche Gesundheit zu vermeiden. Ihre ausgedienten Geräte können wiederverwendbare Teile enthalten, mit denen möglicherweise andere Produkte repariert werden können, aber auch sonstige wertvolle Materialien enthalten, die zur Schonung knapper Ressourcen recycelt werden können.
- Sie können Ihr Gerät entweder in den Laden zurückbringen, in dem Sie das Produkt ursprünglich erworben haben oder Sie kontaktieren Ihre Gemeindeabfallstelle für Informationen über die nächstgelegene autorisierte WEEE Sammelstelle. Die aktuellsten Informationen für Ihr Land finden Sie unter [www.lg.com/global/recycling](http://www.lg.com/global/recycling)

# AUFSTELLEN

DE

## Einzelteile

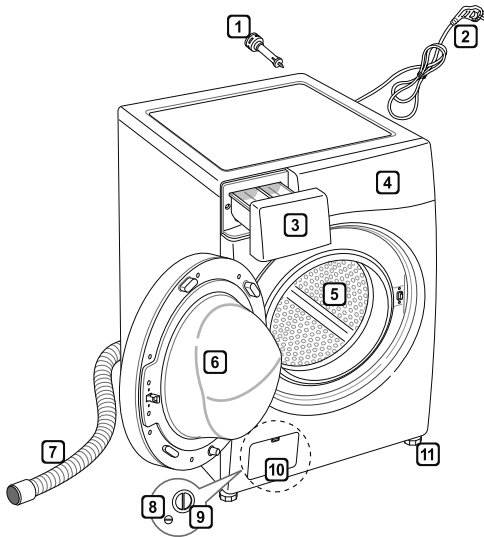

- 1 Transportschrauben
- 2 Netzstecker
- 3 Waschmittelschublade
- 4 Bedienfeld
- 5 Trommel
- 6 Tür
- 7 Ablaufschlauch
- 8 Verschlussstopfen
- 9 Filter der Ablaufpumpe
- 10 Abdeckklappe (der Einbauort kann je nach Gerät variieren)
- 11 Einstellbare FüÙe

## Zubehör



Kaltwasserzulaufschlauch  
(1 Stk.) (optional:  
Warmwasser (1 Stk.))



Schraubenschlüssel



Gleitschutzplatten  
(optional)

## Spezifikationen

Modell	F4J6VG(W)(0~9)(W) F4J6*, F14WD*
Waschkapazität	9 kg (Waschen)/ 5 kg (Trocknen)
Stromversorgung	220–240 V~, 50 Hz
Größe	600 mm (B) x 560 mm (T) x 850 mm (H)
Produktgewicht	67 kg
Zulässiger Wasserdruck	0,1–1,0 MPa (1,0–10,0 kgf / cm <sup>2</sup> )

- Zur Verbesserung der Qualität des Produkts können Aussehen und Spezifikationen ohne Vorankündigung geändert werden.
- Für den Anschluss an die Wasserversorgung ist kein weiterer Rücklaufschutz erforderlich.

## Voraussetzungen für den Aufstellort

### Aufstellort

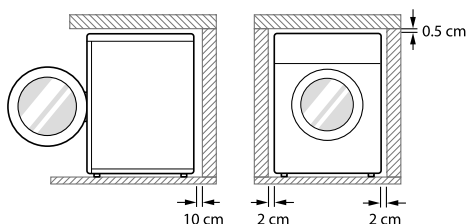

**Ebener Boden** : Das zulässige Gesamtgefälle unter dem Haushaltsgerät beträgt  $1^\circ$ .

**Netzsteckdose** : Muss sich innerhalb von 1 Meter auf einer Seite des Aufstellorts des Haushaltsgeräts befinden.

- Die Steckdose nicht mit mehr als einem Haushaltsgerät belasten.

**Zusätzlicher Abstand** : an der Rückseite 10cm; an der linken und rechten Seite je 2cm

- Niemals Waschmittel auf dem Haushaltsgerät lagern.
- Diese Mittel können die Oberfläche oder die Bedienelemente beschädigen.

### ⚠ WARNUNG

- Der Stecker muss in eine Steckdose eingesteckt werden, welche korrekt montiert und geerdet ist (in Übereinstimmung mit allen lokalen Normen und Verordnungen).

### Aufstellen

- Das Haushaltsgerät auf einem ebenen, stabilen Untergrund aufstellen.
- Achten Sie darauf, dass die Luftzirkulation um das Haushaltsgerät nicht durch Teppiche, Vorleger usw. eingeschränkt wird.
- Versuchen Sie niemals, Unebenheiten im Boden auszugleichen, indem Sie Holzstücke, Pappe oder ähnliche Materialien unter das Haushaltsgerät legen.

- Falls es sich nicht vermeiden lässt, das Haushaltsgerät neben einem Gasherd oder Kohleofen zu platzieren, muss eine Isolationsplatte (85 x 60 cm) zwischen die beiden Haushaltsgeräten geschoben werden. Die mit der Alufolie beschichtete Seite sollte dem Herd oder Ofen zugewandt sein.

- Stellen Sie das Haushaltsgerät nicht in Räumen auf, in denen die Temperatur unter den Gefrierpunkt fallen kann. Gefrorene Schläuche können unter Druck platzen. Die Zuverlässigkeit der elektronischen Steuerung kann bei Temperaturen unter dem Gefrierpunkt beeinträchtigt werden.

- Bitte achten Sie bei der Installation des Haushaltsgeräts darauf, dass ein Servicetechniker im Fall einer Störung leichten Zugang haben muss.

- Wenn das Haushaltsgerät aufgestellt ist, alle vier Füße mit den mitgelieferten Schraubenschlüssel einstellen, um sicherzustellen, dass das Haushaltsgerät sicher steht und ein Abstand von ca. 5 mm zwischen der Oberseite des Geräts und der Unterseite einer eventuell darüber liegenden Arbeitsplatte vorhanden ist.

- Falls das Haushaltsgerät im Winter ausgeliefert wird und die Temperaturen unter Null liegen, lassen Sie das Gerät erst einige Stunden bei Raumtemperatur stehen, bevor Sie es in Betrieb nehmen.

### ⚠ WARNUNG

- Dieses Gerät ist nicht für die Verwendung auf Schiffen oder in mobilen Einrichtungen wie etwa Wohnwagen, Flugzeugen usw. vorgesehen.

### Elektrischer Anschluss

- Verwenden Sie kein Verlängerungskabel und keinen Doppelstecker.
- Ziehen Sie nach Gebrauch des Haushaltsgeräts immer den Netzstecker aus der Steckdose und drehen Sie den Wasserzulauf ab.
- Schließen Sie das Haushaltsgerät unter Berücksichtigung der gültigen Anschlussvorschriften an eine geerdete Steckdose an.
- Das Haushaltsgerät muss so aufgestellt werden, dass der Stecker leicht zugänglich ist.
- Reparaturen am Haushaltsgerät dürfen nur von qualifizierten Mitarbeitern durchgeführt werden. Reparaturen, die von unerfahrenen Personen durchgeführt werden, können zu Verletzungen oder ernsthaften Störungen führen. Setzen Sie sich diesbezüglich bitte mit Ihrem Servicecenter vor Ort in Verbindung.

## Auspacken und Entnehmen der Transportschrauben

- 1 Heben Sie das Haushaltsgerät von der Schaumstoffplatte der Verpackung ab.
  - Nachdem Sie den Karton und das Verpackungsmaterial abgenommen haben, heben Sie das Haushaltsgerät von der Schaumstoffplatte ab. Achten Sie darauf, dass die Trommelhalterung zusammen mit der Schaumstoffplatte abgenommen wird und nicht an der Unterseite des Haushaltsgeräts hängen bleibt.
  - Falls Sie das Haushaltsgerät legen müssen, um die Unterlage aus Karton an der Unterseite abzunehmen, decken Sie die Seitenfläche des Haushaltsgeräts immer ab und legen Sie es vorsichtig um. Legen Sie das Haushaltsgerät NICHT auf die Vorder- oder Rückseite.

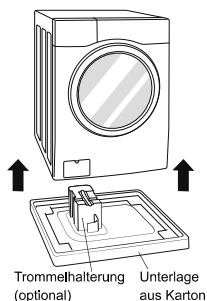

### 2 Entfernen der Schrauben.

- Lösen Sie mit dem (mitgelieferten) Schraubenschlüssel alle Transportschrauben vollständig, indem Sie diese gegen den Uhrzeigersinn drehen. Beginnen Sie mit den unteren beiden Transportschrauben. Entnehmen Sie die Schrauben durch leichtes Wackeln, während Sie diese herausziehen.

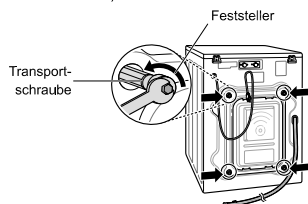

### 3 Setzen Sie die Abdeckkappen auf.

- Sie finden die Löcherabdeckkappen im Zubehörbeutel oder an der Rückseite angebracht.

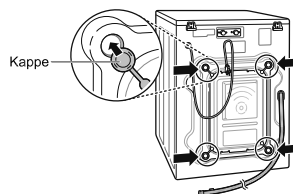

### HINWEIS

- Bewahren Sie die Schrauben für zukünftige Verwendung auf. Um eine Beschädigung interner Bauteile zu vermeiden, transportieren Sie die Waschmaschine nicht, ohne die Transportschrauben wieder eingesetzt zu haben.
- Wenn die Transportschrauben und die Feststeller nicht entfernt werden, kann dies intensive Vibrationen und Geräusche hervorrufen, die zu einer dauerhaften Beschädigung der Waschmaschine führen können. Das Kabel ist mit einer Transportschraube an der Rückseite der Waschmaschine gesichert, wodurch ein Betrieb verhindert wird, wenn die Transportschrauben nicht entnommen wurden.



## Verwendung von Gleitschutzplatten (optional)

Falls Sie das Haushaltsgerät auf rutschigem Untergrund aufstellen, kann es sich aufgrund der starken Vibrationen bewegen. Eine falsche Ausrichtung kann zu Störungen durch Lärm und Vibrationen führen. Falls dies der Fall ist, montieren Sie die Gleitschutzplatten unter den Einstellfüßen und stellen Sie die Höhe richtig ein.

- 1 Reinigen Sie den Fußboden, bevor Sie die Gleitschutzplatten anbringen.
  - Entfernen Sie Fremdkörper und Feuchtigkeit mit einem trockenen Tuch. Falls der Untergrund feucht bleibt, verrutschen die Gleitschutzplatten möglicherweise.
- 2 Stellen Sie die Höhe ein, nachdem Sie das Haushaltsgerät an den Aufstellort gebracht haben.
- 3 Legen Sie die Gleitschutzplatte mit der Klebeseite auf den Boden.
  - Am effektivsten ist es, wenn man die Gleitschutzplatten unter den vorderen Füßen installiert. Wenn es schwierig ist, die Platten unter die Vorderfüße zu setzen, bringen Sie diese unter den hinteren Füßen an.

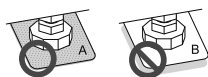
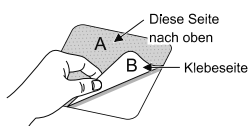

- 4 Achten Sie darauf, dass das Haushaltsgerät waagrecht steht.
  - Wackeln Sie sanft an der oberen Kante des Haushaltsgeräts, um sicherzustellen, dass sich das Haushaltsgerät nicht bewegt. Wenn sich das Haushaltsgerät doch noch bewegt, richten Sie es erneut aus.

### HINWEIS

- Sie erhalten die Gleitschutzplatten vom LG Servicecenter.

## Holzböden (Laminatböden)

- Holzböden sind besonders anfällig für Vibrationen.
- Um Vibrationen zu verhindern, empfehlen wir, Gummischeiben mit einer Dicke von mindestens 15 mm unter jeden Fuß des Haushaltsgeräts zu setzen. Diese sollten in mindestens zwei Balken des Bodens geschraubt sein.

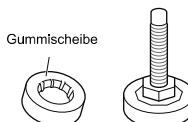

- Stellen Sie das Haushaltsgerät wenn möglich in einer Ecke des Raumes auf. Dort ist der Boden stabiler.
- Setzen Sie die Gummischeiben auf, um die Vibrationen zu reduzieren.

### HINWEIS

- Ein ordnungsgemäßes Aufstellen und Ausrichten der Waschmaschine gewährleistet einen langen, ordentlichen und zuverlässigen Betrieb.
- Die Waschmaschine muss 100 % waagrecht ausgerichtet sein und fest auf dem Boden stehen.
- Sie darf unter Last nicht über den Boden 'wandern'.
- Die Aufstellfläche muss sauber sein und darf nicht gewachst oder mit anderen gleitenden Beschichtungen behandelt sein.
- Achten Sie darauf, dass die Füße der Waschmaschine nicht nass werden. Eine Nichtbeachtung kann Vibrationen oder Geräusche verursachen.
- Sie erhalten die Gummischeiben vom LG Servicecenter.

## Ausrichten des Geräts

Falls der Boden uneben ist, drehen Sie die Einstellfüße entsprechend (legen Sie keine Holzstückchen usw. unter die Füße). Stellen Sie sicher, dass alle vier Füße stabil sind und ordentlich auf dem Boden sitzen. Kontrollieren Sie dann, ob das Haushaltsgerät komplett waagrecht steht (mit einer Wasserwaage).

- Nachdem das Haushaltsgerät ausgerichtet ist, sichern Sie die Kontermuttern gegen die Unterseite des Haushaltsgeräts. Alle Kontermuttern müssen gesichert werden.

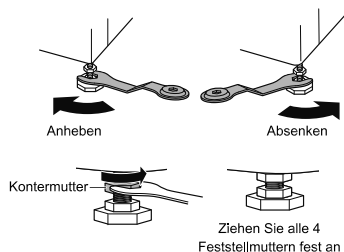

### Diagonalüberprüfung

- Wenn Sie das Haushaltsgerät an den gegenüberliegenden Ecken der Oberseite nach unten drücken, sollte es sich überhaupt nicht nach oben oder unten bewegen (beide Diagonalrichtungen kontrollieren). Falls die Waschmaschine wackelt, wenn Sie auf die gegenüberliegenden Ecken der Oberseite drücken, stellen Sie die Füße erneut ein.

### HINWEIS

- Holz- oder Laminatböden können zu einer Verstärkung von Vibrationen und Unwucht beitragen.
- Falls die Waschmaschine auf einem Sockel aufgestellt wird, muss sie sicher befestigt werden, damit das Risiko auszuschliessen ist, dass sie herunterfällt.

## Anschluss des Wasserzulaufschlauchs

- Der Wasserdruck muss zwischen 0,1 MPa und 1,0 MPa liegen (1,0–10,0 kgf/cm<sup>2</sup>).
- Den Wasserzulaufschlauch beim Anschließen am Wasserhahn nicht abziehen oder überkreuzen.
- Falls der Wasserdruck über 1,0 MPa liegt, muss ein Druckminderer installiert werden.
- Kontrollieren Sie den Zustand des Schlauchs von Zeit zu Zeit und ersetzen Sie ihn gegebenenfalls.

## Überprüfen der Gummidichtung am Wasserzulaufschlauch

Zusammen mit den Zulaufschläuchen werden zwei Gummidichtungen geliefert. Sie dienen zur Vermeidung von Wasserundichtigkeiten. Vergewissern Sie sich, dass der Anschluss am Wasserhahn fest genug ist.

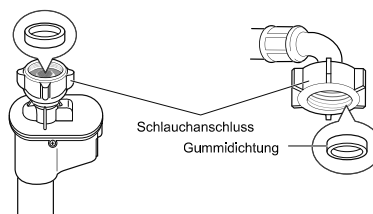
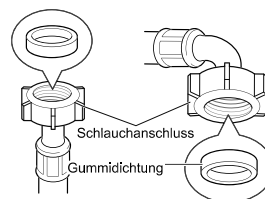

## Anschluss des Schlauchs an den Wasserhahn

### Anschluss des anschraubbaren Schlauchs an einen Wasserhahn mit Gewinde

Schrauben Sie den Schlauchanschluss an den Wasserhahn des Zulaufs.

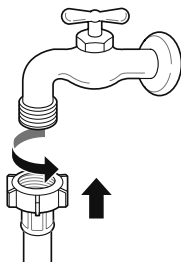

### Anschluss eines anschraubbaren Schlauchs an einen Wasserhahn ohne Gewinde

- 1 Lösen Sie die vier Befestigungsschrauben.

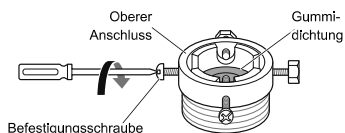

- 2 Nehmen Sie den Führungsring heraus, falls der Wasserhahn zu groß für den Adapter ist.

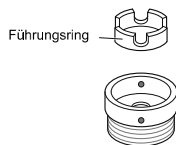

- 3 Schieben Sie den Anschluss auf das Ende des Wasserhahns, so dass mit der Gummidichtung eine wasserdichte Verbindung gebildet wird. Ziehen Sie die vier Befestigungsschrauben an.

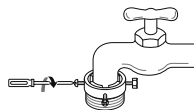

- 4 Drücken Sie den Zulaufschlauch senkrecht nach oben, sodass die Gummidichtung im Schlauch vollständig am Hahn anliegen kann, und schrauben Sie ihn anschließend im Uhrzeigersinn fest.

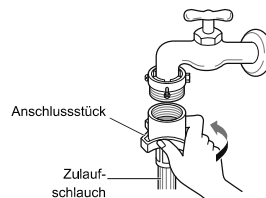

### Anschluss eines Schlauchs mit Schnellverschluss an einen Wasserhahn ohne Gewinde

- 1 Schrauben Sie den Adapterring ab und lösen Sie die vier Befestigungsschrauben.

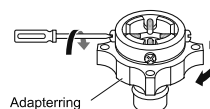

- 2 Nehmen Sie den Führungsring heraus, falls der Wasserhahn zu groß für den Adapter ist.

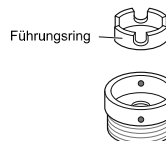

- 3** Schieben Sie den Anschluss auf das Ende des Wasserhahns, sodass mit der Gummidichtung eine wasserdichte Verbindung gebildet wird. Ziehen Sie die vier Befestigungsschrauben und die Adapter-Ringplatte fest.

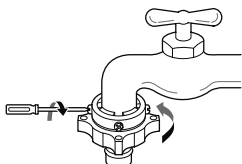

- 4** Ziehen Sie den Verschlussring nach unten, drücken Sie den Zulaufschlauch auf den Adapter und lassen Sie den Verschlussring anschließend los. Stellen Sie sicher, dass der Anschluss richtig verriegelt ist.

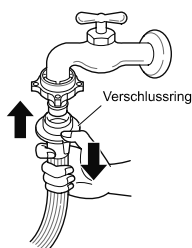

#### HINWEIS

- Drehen Sie, bevor der Zulaufschlauch an den Wasserhahn angeschlossen wird, den Wasserhahn auf, um Fremdkörper (Schmutz, Sand, Sägespäne usw.) aus der Wasserleitung auszuspülen. Lassen Sie das Wasser in einem Eimer ablaufen und kontrollieren Sie die Wassertemperatur.

## Anschluss des Schlauchs an das Haushaltsgerät

Befestigen Sie den Kaltwasserzulaufschlauch am Kaltwasseranschluss an der Rückseite der Waschmaschine.

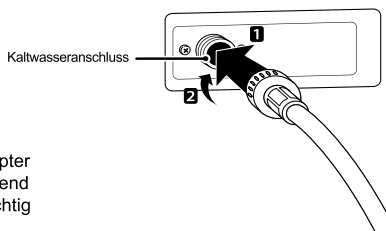

#### HINWEIS

- Wenn Wasser aus dem Schlauch austritt, nachdem dieser angeschlossen wurde, die o.g. Schritte wiederholen. Verwenden Sie für die Wasserversorgung den gängigsten Typ Wasserhahn. Falls der Wasserhahn quadratisch oder zu groß ist, nehmen Sie den Führungsring heraus, bevor Sie den Schlauchanschluss mit dem Wasserhahn verbinden.

## Verwendung eines horizontalen Hahns

### Horizontaler Hahn



### Wasserhahnverlängerung

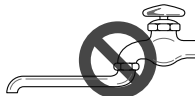

### Quadratischer Hahn



## Anschluss des Ablaufschlauchs

- Der Ablaufschlauch sollte nicht höher als 100 cm über dem Boden verlaufen. Das Wasser im Haushaltsgerät läuft sonst nicht ab oder läuft nur langsam ab.
- Durch einen ordnungsgemäßen Anschluss des Ablaufschlauchs wird der Boden vor einer Beschädigung durch Wasserundichtigkeiten geschützt.
- Falls der Ablaufschlauch zu lang ist, diesen nicht mit Gewalt in das Haushaltsgerät zurück drücken. Dadurch entsteht störender Lärm.

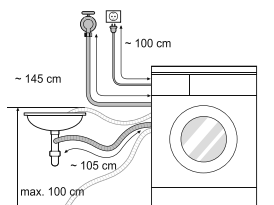

- Wenn der Ablaufschlauch in ein Waschbecken eingehakt wird, diesen mit einem Band sicher befestigen.
- Durch einen ordnungsgemäßen Anschluss des Ablaufschlauchs wird der Boden vor einer Beschädigung durch Wasserundichtigkeiten geschützt.

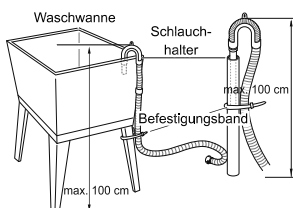
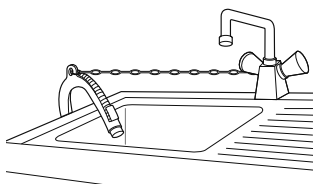

## Verwendung der Waschmaschine

Wählen Sie vor der ersten Wäsche ein Waschprogramm und lassen Sie die Maschine das Programm ohne Wäsche durchführen. Dadurch werden Rückstände und Wasser aus der Trommel entfernt, die bei der Produktion hinterlassen wurden.

### 1 Wäsche sortieren und die Wäschestücke in die Trommel laden.

- Sortieren Sie die Wäsche nach Gewebeat, Verschmutzungsgrad, Farbe und befüllen Sie die Trommel entsprechend. Öffnen Sie die Tür und legen Sie die Wäschestücke in die Waschmaschine.

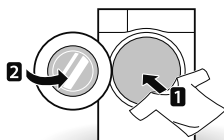

### 2 Fügen Sie die Reinigungsmittel und/oder Waschmittel und Weichspüler hinzu.

- Geben Sie die richtige Menge an Waschmittel in die Waschmittelschublade. Falls gewünscht, Bleichmittel oder Weichspüler in die entsprechenden Bereiche der Waschmittelschublade geben.

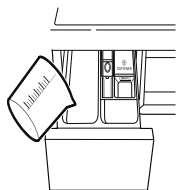

### 3 Schalten Sie die Waschmaschine ein.

- Drücken Sie die Taste **An/Aus**, um die Waschmaschine einzuschalten.

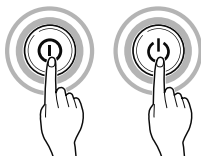

### 4 Wählen Sie das gewünschte Waschprogramm.

- Drücken Sie die Taste **Programm** mehrmals oder drehen Sie den Wählknopf, bis das gewünschte Waschprogramm angezeigt wird.

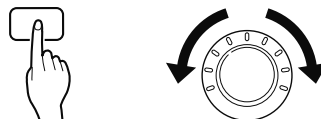

### 5 Starten des Waschganges.

- Drücken Sie die Taste **Start/Pause**, um das Waschprogramm zu starten. Die Waschmaschine dreht sich daraufhin kurz ohne Wasser, um das Gewicht der Füllmenge zu messen. Falls die Taste **Start/Pause** nicht innerhalb von 5 Minuten gedrückt wird, schaltet sich die Waschmaschine ab und alle Einstellungen werden gelöscht.



### 6 Ende des Waschganges.

- Wenn der Waschgang beendet ist, ertönt eine Melodie. Entnehmen Sie die Wäsche sofort aus der Waschmaschine, damit sie weniger verknittert. Kontrollieren Sie die Türdichtung beim Herausnehmen der Wäsche. Dort könnten sich kleinere Gegenstände verfangen haben.

## Sortieren der Wäsche

### 1 Beachten Sie die Pflegehinweise an Ihrer Kleidung.

- Diese geben Ihnen Auskunft über die Zusammensetzung des Stoffes und wie dieser gewaschen werden sollte.
- Symbole auf den Pflegehinweisen.

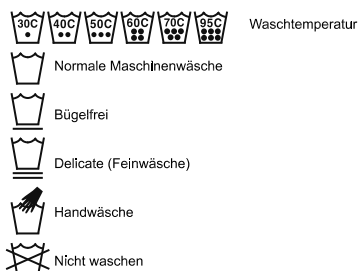

### 2 Sortieren der Wäsche.

- Für die besten Waschergebnisse, sortieren Sie die Kleidungsstücke die im gleichen Waschgang gewaschen werden können.
- Unterschiedliche Stoffe müssen bei verschiedenen Temperaturen und Schleuderdrehzahlen gewaschen werden.
- Dunkle Farben immer getrennt von hellen Farben und Weißwäsche waschen. Getrennt waschen, da es zu einem Auswaschen von Farbstoffen kommen kann, die Verfärbungen bei weißen oder hellen Geweben verursachen können. Nach Möglichkeit, sehr schmutzige Kleidungsstücke nicht mit solchen waschen, die nur leicht verunreinigt sind.
  - Verschmutzung (schwer, normal, leicht): Trennen Sie die Kleidungsstücke entsprechend ihrem Verschmutzungsgrad.
  - Farbe (weiß, hell, dunkel): Trennen Sie Weißwäsche von Buntwäsche.
  - Fusseln (Gewebe, die Fusseln erzeugen und solche, die Fusseln aufnehmen): Waschen Sie Gewebe, die Fusseln erzeugen und solche, die Fusseln aufnehmen, getrennt voneinander.

### 3 Kontrollieren Sie die Kleidungsstücke vor dem Befüllen der Trommel.

- Kombinieren Sie große und kleine Gegenstände in einer Ladung. Geben Sie die großen Gegenstände zuerst in die Trommel.
- Große Gegenstände sollten nicht mehr als die Hälfte der gesamten Wäschemenge ausmachen. Waschen Sie Kleidungsstücke nicht einzeln. Dies kann zu einer Unwucht der Trommel führen. Geben Sie ein oder zwei ähnliche Kleidungsstücke hinzu.
- Kontrollieren Sie alle Taschen, um sicherzustellen, dass sie alle leer sind. Gegenstände wie etwa Nägel, Haarspangen, Streichhölzer, Stifte, Münzen und Schlüssel können sowohl die Waschmaschine als auch Ihre Kleidung selbst beschädigen.

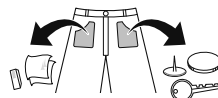

- Reißverschlüsse, Haken und Bänder schließen, um sicherzustellen, dass sie sich nicht in anderen Kleidungsstücken verfangen.
- Schmutz und Flecken durch Abbürsten mit einer kleinen Menge in Wasser gelöstem Waschmittel vorbehandeln.
- Kontrollieren Sie die Wulste der flexiblen Dichtung (grau) und nehmen Sie alle kleinen Gegenstände heraus.

### ⚠ ACHTUNG

- Kontrollieren Sie das Innere der Trommel und nehmen Sie alle Gegenstände aus früheren Waschvorgängen heraus.

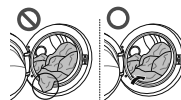

- Sämtliche Kleidungsstücke oder Gegenstände aus der flexiblen Dichtung entfernen, damit die Kleidungsstücke und die Dichtung nicht beschädigt werden.

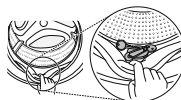

## Zugabe von Reinigungsmitteln

### Waschmitteldosierung



- Das Waschmittel sollte entsprechend den Anweisungen des Waschmittelherstellers verwendet werden und entsprechend der Art, Farbe und Verschmutzung des Gewebes und der Waschtemperatur ausgewählt werden.
- Wenn zu viel Waschmittel verwendet wird, kann sich zu viel Schaum bilden, was zu schlechten Waschergebnissen führt oder den Motor übermäßig belastet.
- Falls Sie ein flüssiges Waschmittel verwenden möchten, beachten Sie die Richtlinien des Waschmittelherstellers.
- Sie können das flüssige Waschmittel direkt in die Schublade für das Hauptwaschmittel eingießen, wenn Sie den Waschvorgang sofort starten.
- Falls Sie Startzeitvorwahl oder Vorwäsche ausgewählt haben, kein flüssiges Waschmittel verwenden, da dieses aushärten kann.
- Falls es zu einer übermäßigen Schaumbildung kommt, weniger Waschmittel verwenden.
- Die Waschmittelmenge muss eventuell an die Wassertemperatur, Wasserhärte, Menge und den Verschmutzungsgrad der Wäsche angepasst werden. Damit die besten Ergebnisse erzielt werden können, muss eine übermäßige Schaumbildung vermieden werden.
- Beachten Sie den Pflegehinweis der Kleidungsstücke, bevor Sie das Waschmittel und die Wassertemperatur wählen.
- Für den Betrieb der Waschmaschine nur das zulässige Waschmittel für die jeweilige Kleidungsart verwenden:
  - Allgemeine, pulverförmige Waschmittel für alle Arten von Geweben
  - Pulverförmige Waschmittel für empfindliche Gewebe
  - Flüssige Waschmittel für alle Arten von Gewebe oder Spezial-Waschmittel nur für Wolle
- Für bessere Waschergebnisse und Aufhellung, Waschmittel mit allgemeinem, pulverförmigem Bleichmittel verwenden.
- Das Waschmittel wird zu Beginn des Waschgangs aus dem Ausgabefach der Schublade gespült.

### HINWEIS

- Waschmittel nicht aushärten lassen. Dies kann zu Verstopfungen, schlechter Spülleistung oder Geruchsbildung führen.
- Volle Beladung: Entsprechend den Empfehlungen des Herstellers.
- Teilladung: 3/4 der normalen Menge
- Minimale Beladung: 1/2 der vollen Beladung

### Hinzugabe von Waschmittel und Weichspüler

#### Hinzugabe von Waschmittel

- Nur Hauptwäsche → 
- Vorwäsche + Hauptwäsche →  • 

### HINWEIS

- Zu viel Waschmittel, Bleichmittel oder Weichspüler kann ein Überlaufen verursachen.
- Achten Sie darauf, dass Sie die richtige Menge an Waschmittel verwenden.

#### Hinzugabe von Weichspüler

- Den maximalen Füllstand nicht überschreiten. Eine Überfüllung kann dazu führen, dass der Weichspüler zu früh ausgegeben wird, was Flecken auf der Kleidung verursachen kann. Schließen Sie die Waschmittelschublade langsam.

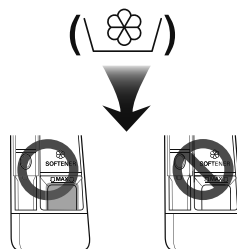



- Lassen Sie den Weichspüler nicht länger als 2 Tage in der Waschmittelschublade (der Weichspüler kann aushärten).
- Der Weichspüler wird während des letzten Spülgangs automatisch hinzugegeben.
- Die Waschmittelschublade nicht öffnen während diese mit Wasser ausgespült wird.
- Es dürfen keine Lösungsmittel (Benzol usw.) verwendet werden.

#### HINWEIS

- Weichspüler nicht direkt auf die Kleidungsstücke gießen.

#### Hinzugabe von Wasserenthärter

- Ein Wasserenthärter, etwa zur Vermeidung von Kalkablagerungen (z. B. Calgon), kann verwendet werden, um die benötigte Waschmittelmenge in Regionen mit extrem hartem Wasser zu senken. Die Dosierung erfolgt entsprechend der auf der Verpackung angegebenen Menge. Geben Sie zuerst das Waschmittel und anschließend den Wasserenthärter hinzu.
- Verwenden Sie dann die Waschmittelmenge, die für weiches Wasser erforderlich ist.

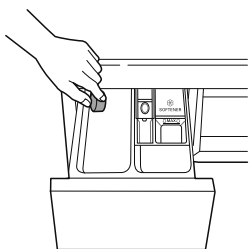

#### Verwendung von Waschmitteltabletten

- 1 Öffnen Sie die Tür und geben Sie die Tabletten in die Trommel.

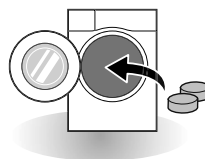

- 2 Beladen Sie die Trommel mit Wäsche und schließen Sie die Tür.

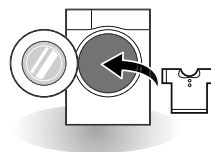

## Bedienfeld

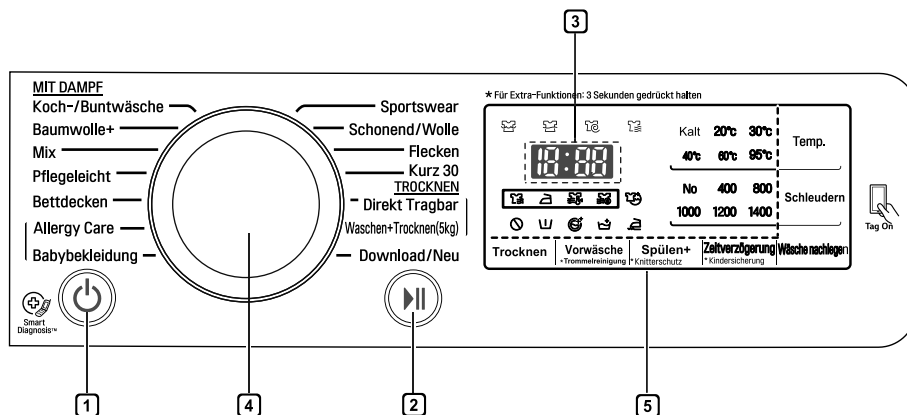

### 1 Taste An/Aus

- Drücken Sie die Taste **An/Aus**, um die Waschmaschine einzuschalten.

### 2 Taste Start/Pause

- Mit der Taste **Start/Pause** wird der Waschgang gestartet oder unterbrochen.
- Falls ein vorübergehender Stopp des Waschprogrammes erforderlich ist, drücken Sie die Taste **Start/Pause**.

### 3 Anzeige

- Auf der Anzeige werden die Einstellungen, die geschätzte, noch verbleibende Zeit, Optionen und Statusanzeigen angezeigt. Wenn die Maschine eingeschaltet wird, leuchten die Standardeinstellungen in der Anzeige auf.
- Die Anzeige zeigt die geschätzte, noch verbleibende Zeit an. Während die Wäschemenge automatisch berechnet wird, blinkt [ ] oder ‚Detecting (Programmanpassung)‘.

### 4 Programmknopf

- Entsprechend der Art der Wäsche stehen verschiedene Programme zur Verfügung.
- Die Kontrollleuchte zeigt an, welches Programm ausgewählt wurde.

### 5 Optionen

- Damit können Sie eine Zusatzoption auswählen. Nach Auswahl leuchtet diese dann auf.
- Mit diesen Tasten können Sie die gewünschten Programmoptionen für den gewählten Waschgang auswählen.

## Programmtabelle

### Waschprogramm

Programm	Beschreibung	Gewebeart	Korrekte Temp.	Maximale Beladung
<b>Koch-/ Buntwäsche</b>	Sorgt für eine bessere Waschleistung durch die Kombination verschiedener Trommelbewegungen.	Schnelle Buntwäsche (Hemden, Nachthemden, Schlafanzüge usw.) und normal verschmutzte Koch-/Buntwäsche (Unterwäsche).	40 °C (Kalt bis 95 °C)	Nennkapazität
<b>Baumwolle+</b>	Sorgt für optimierte Waschleistung bei großer Wäschemenge mit weniger Energieverbrauch.		60 °C (Kalt bis 60 °C)	
<b>Pflegeleicht</b>	Geeignet für Freizeithemden, die nach dem Waschen nicht gebügelt werden müssen.	Polyamid, Acryl, Polyester	40 °C (Kalt bis 60 °C)	3,0 kg
<b>Mix</b>	Damit können verschiedene Gewebe gleichzeitig gewaschen werden.	Verschiedene Arten von Gewebe außer spezielle Kleidungsstücke (Seide/empfindliche Kleidung, Sportswear, dunkle Bekleidung, Wolle, Bettdecken/Vorhänge).	40 °C (Kalt bis 40 °C)	
<b>Allergy Care</b>	Für hygienische Reinheit sollte die Wäsche in heißem Wasser gewaschen werden.	Baumwolle, Unterwäsche, Kissenbezüge, Bettlaken, Babykleidung.	60 °C	
<b>Direkt Tragbar</b>	Dieses Programm wäscht und trocknet innerhalb von 80 Min. und ist für 1-3 leicht verschmutzte Hemden geeignet.	Baumwollmischgewebe, Anzugshemden und Blusen aus Polyester Mischgewebe	20 °C	
<b>Babybekleidung</b>	Entfernt feste und eiweißhaltige Flecken, bietet eine bessere Spülleistung.	Leicht verschmutzte Babykleidung.	60 °C	4,5 kg
<b>Bettdecken</b>	Große Wäschestücke wie etwa Bettdecken, Kissen, Sofadecken usw.	Baumwollbettwäsche, außer speziellen Stoffen (empfindliche Gewebe, Wolle, Seide usw.), mit Füllung: Bettdecken, Kissen, Decken, Sofadecken mit leichter Füllung.	40 °C (Kalt bis 40 °C)	nur 1 Teil
<b>Sportswear</b>	Geeignet für Sportswear wie etwa Laufbekleidung.	Coolmax, Goretex, Fleece und Sympatex		2,0 kg

Programm	Beschreibung	Gewebeart	Korrekte Temp.	Maximale Beladung
<b>Waschen+ Trocknen (5kg)</b>	Dieses Programm bietet einen durchgehenden Vorgang für Waschen und Trocknen im gleichen Programm.	Eine kleinere Wäschemenge, die getrocknet werden kann.	40 °C (Kalt bis 95 °C)	5,0 kg
<b>Schonend/ Wolle</b>	Dieser Waschgang eignet sich für hand- und maschinenwaschbare, empfindliche Kleidungsstücke, wie etwa waschbare Wolle, Dessous, Kleider usw. (Waschmittel für maschinenwaschbare Kleidungsstücke aus Wolle verwenden).	Wolle, handwaschbare Kleidungsstücke, empfindliche, leicht zu beschädigende Wäsche.	20 °C (Kalt bis 30 °C)	1,5 kg
<b>Kurz 30</b>	Sorgt für eine schnelle Waschzeit für kleine Ladungen und leicht verschmutzte Kleidung.	Leicht verschmutzte Buntwäsche.	20 °C (Kalt bis 40 °C)	2,0 kg
<b>Flecken</b>	Auswaschen verschiedener Flecken, wie etwa Wein, Saft, Schmutz usw. (Wassertemperatur wird zum Auswaschen verschiedener Flecken schrittweise erhöht).	Baumwollmischgewebe, KEINE empfindlichen Kleidungsstücke	40 °C (30 °C bis 60 °C)	3,0 kg
<b>Download/ Neu</b>	Für herunterladbare Programme. Falls Sie keine Programme heruntergeladen haben, lautet die Standardeinstellung Spülen + Schleudern			

- Wassertemperatur: Wählen Sie die entsprechende Wassertemperatur für den ausgewählten Waschgang. Beachten Sie beim Waschen immer die Pflegehinweise oder -anweisungen des Bekleidungsherstellers.

#### HINWEIS

- Es wird ein neutrales Waschmittel empfohlen.

## Trocknungsprogramme

DE

Programm	Beschreibung	Gewebeart	Maximale Beladung
Schranktrocken (👔)	Für Baumwolle. Wählen Sie dieses Programm zur Reduzierung der Trockenzeit und des Energieverbrauchs während des Trockengangs.	Baumwoll-oder Leinengewebe, wie etwa Baumwollhandtücher, T-Shirts und Leinenwäsche.	Nennkapazität
Normal Eco (👕)	Für einen energiesparenden Trockengang.		Nennkapazität
Bügeltrocken (👔)	Für einfaches Bügeln, das Trocknen wird in feuchtem Zustand beendet.	Baumwoll-oder Leinengewebe, bereit zum Bügeln nach Ablauf des Programms.	Nennkapazität
Niedrige Temp. (👕)	Für weniger Strapazierungen der Kleidung durch Trocknen bei niedriger Temperatur.	Pflegeleichte Textilien, Kunstfasergewebe geeignet für waschbare Kleidung der Programme: Pflegeleichte, Mix	3.0 kg
Zeit 30 min. (👕)	Sie können die Trocknungszeit entsprechend der maximalen Beladung ändern.	Baumwolle, Handtücher	0.5 kg
Zeit 60 min. (👕)			1.5 kg
Zeit 90 min. (👕)			2,5 kg
Zeit 120 min. (👕)			3.0 kg
Zeit 150 min. (👕)			4,0 kg

- Stellen Sie das Programm ein auf Waschen: Baumwolle+60 °C+1400 U/min und Trocknen: Normal zum Testen in Übereinstimmung mit EN50229.

### HINWEIS

- Wählen Sie die maximal auswählbare Schleuderdrehzahl des Waschprogramms, um die entsprechenden Ergebnisse beim Trocknen zu erreichen.
- Wenn die Menge der in einem Programm zu waschenden und trocknenden Wäsche das maximale Gewicht nicht überschreitet, das für das Trocknungsprogramm zulässig ist, wird das Waschen und Trocknen in einer durchgehenden Reihenfolge empfohlen.

## Zusätzliche Optionen

Programm	Zeitverzögerung	Knitterschutz	Vorwäsche	Spülen+	Trocknen
<b>Koch-/Buntwäsche</b>	•	•	•	•	•
<b>Baumwolle+</b>	•	•	•	•	•
<b>Pflegeleicht</b>	•	•	•	•	•
<b>Mix</b>	•	•	•	•	•
<b>Allergy Care</b>	•	•		•	•
<b>Direkt Tragbar</b>	•				•*
<b>Babybekleidung</b>	•	•		•	•
<b>Bettdecken</b>	•	•		•	
<b>Sportswear</b>	•	•		•	
<b>Waschen+ Trocknen(5kg)</b>	•		•	•	•*
<b>Kurz 30</b>	•	•	•	•	•
<b>Schonend/ Wolle</b>	•	•		•	
<b>Flecken</b>	•	•	•*	•	•

\*: Diese Option wird automatisch zum Programm hinzugefügt und kann nicht gelöscht werden.

## Betriebsdaten

Programm	Max. U/min
	1400
Koch-/Buntwäsche	1400
Baumwolle+	1400
Pflegeleicht	1000
Mix	1400
Allergy Care	1400
Direkt Tragbar	1000
Babybekleidung	1000
Bettdecken	1000
Sportswear	800
Waschen+ Trocknen (5kg)	1400
Kurz 30	1400
Schonend/ Wolle	800
Flecken	1400

### HINWEIS

- Informationen zu den Hauptwaschprogrammen bei halber Beladung.

Programm	Zeit in Minuten	Verbleibender Feuchtigkeitsgehalt	Wasser in Litern	Energie in kWh
	9 kg		1400 U/min	9 kg
Koch-/Buntwäsche (40 °C)	96	44 %	48	0,40
Baumwolle+ (60 °C)	246	44 %	45	0,52

## Programmoptionen

### Vorwäsche ( )

Falls die Wäsche stark verschmutzt ist, wird die Option Vorwäsche empfohlen.

- 1 Drücken Sie die Taste **An/Aus**.
- 2 Wählen Sie ein Waschprogramm aus.
- 3 Drücken Sie die Taste **Vorwäsche** und halten Sie sie 3 Sekunden lang gedrückt.

- 4 Drücken Sie die Taste **Start/Pause**.

### Zeitverzögerung

Sie können eine Zeit vorwählen, zu der die Waschmaschine automatisch startet und nach einem vorgegebenen Zeitintervall endet.

- 1 Drücken Sie die Taste **An/Aus**.
- 2 Wählen Sie ein Waschprogramm aus.
- 3 Drücken Sie die Taste **Zeitverzögerung** und stellen Sie die gewünschte Zeit ein.
- 4 Drücken Sie die Taste **Start/Pause**.

### HINWEIS

- Die Verzögerungszeit ist die Zeit bis zum Ende des Programms, nicht bis zum Start. Die tatsächliche Laufzeit kann aufgrund der Wassertemperatur, der Wäschemenge und anderer Faktoren variieren.
- Um die Funktion "Zeitverzögerung" abzubrechen, müssen Sie die Taste "An/Aus" drücken.
- Verwenden Sie kein Flüssigwaschmittel mit dieser Option.

## Knitterschutz

Wenn Sie Knittern reduzieren möchten, empfehlen wir die Option Knitterschutz.

- 1 Drücken Sie die Taste **An/Aus**.
- 2 Wählen Sie ein Waschprogramm aus.
- 3 Drücken Sie die Taste **Knitterschutz** und halten Sie sie 3 Sekunden lang gedrückt.

## Wäsche nachlegen

Wäsche kann hinzugefügt oder entfernt werden, nachdem das Programm gestartet wurde.

- 1 Drücken Sie die **Wäsche nachlegen** Taste, wenn die LED leuchtet.
- 2 Wäsche hinzufügen oder entfernen.
- 3 Schließen Sie die Tür und drücken Sie die **Start/Pause** Taste.

### HINWEIS

- Aus Sicherheitsgründen bleibt die Tür verriegelt, wenn der Wasserstand oder die Temperatur zu hoch ist. Währenddessen ist es nicht möglich Wäsche nachzulegen.
- Wenn die Wassertemperatur im Inneren der Trommel hoch ist, warten Sie bis diese sich abgekühlt hat.

### ACHTUNG

- Wenn Sie Wäsche nachlegen, stellen Sie sicher, dass sich diese vollständig in der Trommel befindet. Falls Wäsche in der Tür eingeklemmt wird, kann die Gummidichtung beschädigt werden und dadurch eine Undichtigkeit oder Fehlfunktion auftreten.
- Ein gewaltsames Öffnen der Tür kann Schäden, Zerstörung oder Sicherheitsprobleme verursachen.
- Falls Sie die Tür öffnen während sich viel Wasser und Schaum in der Trommel befindet, können Wasser und Schaum auslaufen und Verbrennungen verursachen oder für einen nassen Boden sorgen.



## Temp.

Mit der Taste **Temp.** kann die Kombination der Wasch- und Spültemperatur für das ausgewählte Programm ausgewählt werden. Drücken Sie diese Taste bis die gewünschte Einstellung aufleuchtet. Für alle Spülvorgänge wird kaltes Leitungswasser verwendet.

- Wählen Sie die geeignete Wassertemperatur für die Art der Wäsche, die gewaschen werden soll. Um die besten Ergebnisse zu erzielen, beachten Sie bitte die Pflegehinweise für die Kleidungsstücke.

## Spülen

### Spülen+

Fügen Sie einen weiteren Spülgang hinzu.

## Schleudern

- Die Schleuderdrehzahl kann durch wiederholtes Drücken der Taste **Schleudern** eingestellt werden.
- Nur Schleudern

- 1 Drücken Sie die Taste **An/Aus**.
- 2 Drücken Sie die Taste **Schleudern**, um die gewünschte Schleuderdrehzahl auszuwählen.
- 3 Drücken Sie die Taste **Start/Pause**.

### HINWEIS

- Auch wenn Sie **Schleudern** wählen, wird sich die Trommel für kurze Zeit drehen, damit ein schnelles Abpumpen gewährleistet ist.

## Kindersicherung (🔒)

Verwenden Sie diese Option, um die Bedienelemente zu deaktivieren. Diese Funktion kann verhindern, dass Kinder Programme ändern oder das Haushaltsgerät starten.

## Sperren des Bedienfelds

- 1 Drücken Sie die Taste **Kindersicherung** und halten Sie sie 3 Sekunden lang gedrückt.
- 2 Es ertönt ein Signalton und **🔒** erscheint auf der Anzeige.  
Wenn die Kindersicherung eingestellt ist, sind alle Tasten außer der Taste **An/Aus** gesperrt.

### HINWEIS

- Durch Abschalten der Waschmaschine wird die Kindersicherungsfunktion nicht zurückgesetzt. Sie müssen die Kindersicherung deaktivieren, bevor Sie auf andere Funktionen zugreifen können.

## Entsperren des Bedienfelds

Drücken Sie die Taste **Kindersicherung** und halten Sie sie 3 Sekunden lang gedrückt.

- Es ertönt ein Signalton und die verbleibende Zeit für das aktuelle Programm erscheint wieder auf der Anzeige.

## Signalton Ein / Aus

- 1 Drücken Sie die Taste **An/Aus**.
- 2 Drücken Sie die Taste **Start/Pause**.
- 3 Drücken Sie gleichzeitig die Tasten **Temp.** und **Zeitverzögerung** und halten Sie sie 3 Sekunden lang gedrückt, um die Signaltöne an-oder auszuschalten.

### HINWEIS



- Sobald die Signaltöne ausgeschaltet sind, bleibt diese Einstellung gespeichert, auch wenn das Gerät ausgeschaltet wird.
- Wenn Sie die Signaltöne wieder einschalten möchten, wiederholen Sie das angegebene Verfahren.

## Trocknen (optional) ( )

Verwenden Sie zum Trocknen für den Großteil der Wäsche die automatischen Programme. Elektronische Sensoren messen die Temperatur am Auslass, um die Trocknungstemperatur zu erhöhen oder abzusenken. Dadurch wird die Reaktionszeit verkürzt und eine genauere Temperatursteuerung ermöglicht.

- Der Kaltwasserhahn muss während der Trocknungsprogramme aufgedreht bleiben.
- Die automatische Umstellung der Waschmaschine von Waschen auf Trocknen kann leicht ausgewählt werden.
- Für eine gleichmäßige Trocknung achten Sie darauf, dass alle Kleidungsstücke in der Trommel in Material und Dicke ähnlich sind.
- Überladen Sie die Waschmaschine nicht, indem Sie zu viele Kleidungsstücke in die Trommel stecken. Die Kleidungsstücke müssen sich in der Trommel frei bewegen lassen.
- Wenn Sie die Tür öffnen und die Kleidungsstücke entnehmen, bevor die Waschmaschine ihren Zyklus beendet hat, denken Sie daran, die Taste **Start/Pause** zu drücken.
- Durch Drücken der Taste **Trocknen** können Sie folgendes auswählen: Schranktrocken - Zeit (30-60-90-120-150) - Bügeltrocken - Niedrige Temp. - Normal Eco
- Nach Abschluss des Trocknungsvorgangs wird  angezeigt.  bedeutet weniger Knitterfalten. Der Trockengang ist bereits abgeschlossen. Drücken Sie eine beliebige Taste, um die Kleidungsstücke herauszunehmen. Wenn Sie die Taste **Start/Pause** nicht drücken, endet das Programm nach ca. 4 Stunden.

### HINWEIS

- Wenn Sie die Waschmaschine während des Trocknungszyklus abschalten, kann der Lüftermotor zur Sicherheit noch 30 Sekunden weiterlaufen. Dann zeigt die Waschmaschine auf der Anzeige  an.  bedeutet Lüfter.
- Beachten Sie beim Entnehmen der Wäsche aus der Waschmaschine, dass die Wäsche oder die Waschmaschine heiß sein können.

## Artikel aus Wolle

- Artikel aus Wolle nicht in den Trockner geben. Ziehen Sie den Artikel aus Wolle in die ursprünglichen Form zurück und lassen Sie den Artikel aus Wolle liegend Trocknen.

## Gewebe und gestrickte Materialien

- Je nach ihrer Qualität können einige gewebe und gestrickte Materialien unterschiedlich stark einlaufen.
- Diese Materialien immer sofort nach dem Trocknen auseinander ziehen.

## Bügelfrei und Kunstfasern

- Überfüllen Sie Ihre Waschmaschine nicht
- Nehmen Sie die bügelfreien Kleidungsstücke sofort aus der Waschmaschine, wenn diese anhält. Dadurch werden Falten vermieden.

## Babykleider und Nachthemden

- Beachten Sie immer die Anweisungen des Herstellers.

## Gummi und Kunststoffe

- Trocken Sie keine Artikel, die aus Gummi oder Kunststoff gefertigt sind oder diese enthalten, wie etwa:
  - Schürzen, Lätzchen, Sitzüberzüge
  - Vorhänge und Tischdecken
  - Badematten

## Glasfaser

- Trocknen Sie keine Artikel aus Glasfaser in Ihrer Waschmaschine. Glasfaserteilchen, die in der Waschmaschine zurückbleiben, können beim nächsten Waschvorgang von Ihrer Wäsche aufgenommen werden und Hautreizungen verursachen.

## Anleitung für die Trocknungszeit

- Die Trocknungszeit kann durch Drücken der Taste Trocknen ausgewählt werden.
- Ein Trockengang kann bis zu 7 Stunden dauern.
- Diese Trocknungszeiten werden zu Orientierung angegeben und helfen dabei, den Trockengang des Waschtrockners manuell einzustellen.

### HINWEIS

- Während des Automatikprogramms weichen die geschätzten Trocknungszeiten von den tatsächlichen Trocknungszeiten ab. Art des Gewebes, Größe und Beladung der Trommel und der gewählte Trockengrad haben Einfluss auf die Trocknungszeit.
- Wenn Sie nur Trocknen auswählen, dreht sich die Trommel automatisch, um Energie zu sparen.

## Verwendung der SmartThinQ-App

### Installation von SmartThinQ

Suchen Sie auf einem Smartphone nach der LG SmartThinQ App im Google Play Store. Befolgen Sie die Anweisungen, um die Anwendung herunter zu laden und zu installieren.

### Tag On-Funktion

- Für Geräte mit dem  Logo
- Sie können die Funktion Tag On mit den meisten Smartphones verwenden, die die Funktion NFC (Near Field Communication) unterstützen und auf dem Betriebssystem Android basieren.

### Download/Neu

Laden Sie neue und besondere Zyklen herunter, die in den Standardeinstellungen des Geräts nicht enthalten sind.

Für Geräte, die erfolgreich registriert wurden, können Sie eine große Auswahl an speziellen Zyklen extra für das Gerät herunterladen.

Es kann immer ein Zyklus auf dem Gerät gespeichert werden.

Sobald ein Zyklus erfolgreich auf das Gerät heruntergeladen wurde, behält das Produkt den Zyklus bei, bis ein neuer heruntergeladen wird.

### Trommelreinigung

Diese Funktion zeigt an, wie viele Zyklen noch bis zum Trommelreinigungszyklus übrig sind.

### Smart Diagnosis™

Diese Funktion bietet nützliche Informationen zu Diagnose und Fehlerbehebung basierend auf der Nutzungsweise des Geräts.

### Einstellungen

Richten Sie einen Namen für das Produkt ein und löschen Sie das Produkt.

### HINWEIS

- Drücken Sie  in der LG SmartThinQ-Anwendung, um eine ausführlichere Anleitung zur Verwendung der Tag On-Funktion zu erhalten.
- Das NFC-Modul kann sich je nach Telefon an anderen Orten befinden, und NFC kann bei einigen Smartphones aufgrund von Übertragungsmethoden eingeschränkt sein. Aufgrund der Eigenschaften von NFC kann es sein, dass der Empfang nicht gut ist, wenn die Sendeentfernung zu weit ist, sich ein Metallaufkleber auf dem Telefon befindet oder es in einer Schutzhülle steckt. In einigen Fällen kann es sein, dass Telefone mit NFC nicht erfolgreich senden können.
- Der Inhalt dieser Bedienungsanleitung unterscheidet sich möglicherweise von der aktuellen Version der LG SmartThinQ-App, und die Software kann ohne Information der Kunden geändert werden.
- Die NFC-Funktion variiert je nach Smartphone.

## Die Verwendung von Smart Diagnosis™ mit einem Smartphone

- Für Geräte mit dem  oder -Logo

Verwenden Sie diese Funktion, wenn Sie im Falle eines Gerätefehlers eine genaue Diagnose vom LG Electronics Kundendienst benötigen.

Smart Diagnosis™ kann nur aktiviert werden, wenn das Gerät eingeschaltet ist. Wenn das Gerät sich nicht einschalten lässt, muss die Fehlersuche ohne Smart Diagnosis™ erfolgen.

### EU-Konformitätserklärung



Hiermit erklärt LG Electronics, dass die Funk-Waschmaschine die Richtlinie 2014/53/EU erfüllt. Den vollständigen Text der EU-Konformitätserklärung finden Sie unter der folgenden Internetadresse:

<http://www.lg.com/global/support/cedoc/cedoc#>

LG Electronics European Shared Service Center B.V.  
Krijgsman 1  
1186 DM Amstelveen  
The Netherlands

## Die Verwendung von Smart Diagnosis™

### Smart Diagnosis™ über den Kundendienst

Verwenden Sie diese Funktion, wenn Sie eine genaue Diagnose für das Servicecenter von LG Electronics benötigen, weil das Gerät eine Störung hat oder ausgefallen ist. Verwenden Sie diese Funktion erst, nachdem Sie sich mit einem Servicemitarbeiter in Verbindung gesetzt haben, nicht während des normalen Betriebs.

- 1 Drücken Sie die Taste **Stromzufuhr**, um die Waschmaschine einzuschalten. Drücken Sie keine anderen Tasten oder drehen den Programmwahlknopf.
- 2 Wenn Sie vom Mitarbeiter des Servicecenters dazu aufgefordert werden, halten Sie die Sprechmuschel Ihres Telefons neben die Taste **Stromzufuhr**.

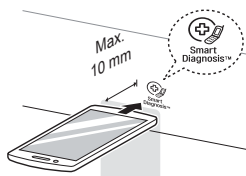

- 3 Drücken Sie die Taste **Temp.** und halten Sie diese 3 Sekunden lang gedrückt, während Sie die Sprechmuschel an das Symbol oder die Taste **Stromzufuhr** halten.
- 4 Halten Sie das Telefon an dieser Stelle bis die Tonübertragung abgeschlossen ist. Die Restzeit für die Datenübertragung wird angezeigt.
  - Um die besten Ergebnisse zu erzielen, das Telefon nicht bewegen, während die Töne übertragen werden.
  - Wenn der Mitarbeiter des Servicecenters keine genaue Aufzeichnung der Daten erhalten hat, bittet er Sie möglicherweise, den Vorgang zu wiederholen.

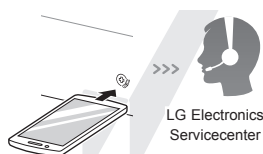

- 5 Wenn die Übertragung beendet ist und keine Töne mehr zu hören sind, können Sie das Gespräch mit dem Mitarbeiter des Servicecenters wieder aufnehmen. Er ist dann in der Lage, Ihnen mit den Informationen weiterzuhelfen, die zur Analyse der Störung übertragen wurden.

### HINWEIS

- Die Smart Diagnosis™ ist abhängig von der Gesprächsqualität vor Ort.
- Die Kommunikationsleistung wird verbessert und Sie können besseren Service erhalten, wenn Sie das Festnetztelefon verwenden.
- Wenn die Übertragung der Daten für die Smart Diagnosis™ aufgrund der schlechten Gesprächsqualität unzureichend ist, kann Ihnen unter Umständen nicht der bestmögliche Service für eine Smart Diagnosis™ zur Verfügung gestellt werden.

### NFC-Modul Technische Daten:

<b>Modell</b>	LGHA-NW W-v3.0
<b>Frequency Range</b>	13.553 MHz - 13.567 MHz
<b>Ausgangsleistung(Max)</b>	9.0 dBμA/m @ 10 m

## ⚠️ WARNUNG

- Ziehen Sie den Netzstecker vor dem Reinigen aus der Steckdose, um das Risiko eines Stromschlags zu vermeiden. Das Nichtbefolgen dieser Warnung kann zu ernsthaften Verletzungen, Brand, Stromschlag oder Tod führen.
- Niemals scharfe Chemikalien, scheuernde Reinigungsmittel oder Lösungsmittel zur Reinigung der Waschmaschine verwenden. Diese können die Oberfläche beschädigen.

## Reinigung Ihrer Waschmaschine

### Pflege nach dem Waschvorgang

- Nachdem der Waschvorgang beendet ist, die Tür und die Innenseite der Türdichtung abwischen, um sämtliche Feuchtigkeit zu entfernen.
- Lassen Sie die Tür offen, damit das Innere der Trommel trocknen kann.
- Wischen Sie das Gehäuse der Waschmaschine mit einem trockenen Tuch ab, um sämtliche Feuchtigkeit zu entfernen.

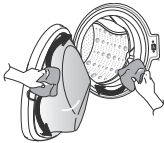

### Reinigung der Außenseite

Eine ordnungsgemäße Pflege Ihrer Waschmaschine kann die Lebensdauer verlängern.

#### Tür:

- Wischen Sie mit einem feuchten Tuch über die Außen- und Innenseite und anschließend zum Trocknen mit einem weichen Tuch.

#### Außen:

- Falls etwas verschüttet wird, sofort aufwischen.
- Mit einem feuchten Tuch abwischen.
- Keine scharfen Gegenstände auf die Oberfläche oder die Anzeige drücken.

### Reinigung der Innenseite

- Wischen Sie mit einem Handtuch oder einem weichen Tuch die Türöffnung der Waschmaschine und das Türglas ab.
- Entnehmen Sie die Wäsche immer aus der Waschmaschine, sobald der Waschvorgang beendet ist. Wenn feuchte Kleidungsstücke in der Waschmaschine belassen werden, können diese verknittern, sich verfärben oder zu riechen beginnen.
- Lassen Sie einmal im Monat das Trommelreinigungsprogramm laufen (oder öfter, je nach Bedarf), um überschüssiges Waschmittel und andere Rückstände zu entfernen.

### Reinigung des Filters am Wasserzulauf

- Drehen Sie die Zulaufhähne zu, wenn die Waschmaschine für einen längeren Zeitraum (z. B. Urlaub) nicht benutzt wird, besonders wenn in der Nähe kein Bodenauslass (Gully) vorhanden ist.
- Das Symbol  $\bar{E}$  wird auf dem Bedienfeld angezeigt, wenn kein Wasser in die Waschmittelschublade gelangt.
- Wenn das Wasser sehr hart ist oder Spuren von Kalkrückständen enthält, wird der Filter am Wasserzulauf möglicherweise verstopft. Daher ist es angebracht, diesen gelegentlich zu reinigen.

- 1 Drehen Sie den Wasserhahn zu und schrauben Sie den Wasserzulaufschlauch ab.

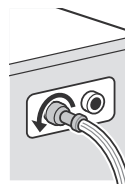

- 2 Reinigen Sie den Filter mit einer harten Bürste.

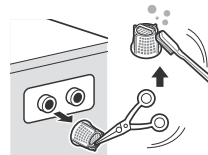

## Reinigung des Filters der Ablaufpumpe

- Im Ablauffilter sammeln sich Fusseln und kleinere Gegenstände, die in der Wäsche vergessen wurden. Kontrollieren Sie regelmäßig, dass der Filter sauber ist, damit Ihre Waschmaschine leichtgängig läuft.
- Lassen Sie das Wasser abkühlen, bevor Sie die Ablaufpumpe reinigen, eine Notentleerung durchführen oder die Tür im Notfall öffnen.

- 1 Öffnen Sie die Abdeckklappe und ziehen Sie den Schlauch heraus.

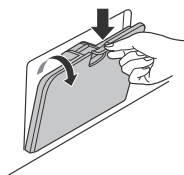

- 2 Schrauben Sie den Verschlussstopfen heraus und öffnen Sie den Filter durch Drehen nach links.



- 3 Alle Fremdkörper aus dem Pumpenfilter entfernen.

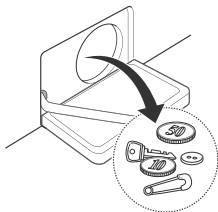

- 4 Setzen Sie den Pumpenfilter nach der Reinigung wieder ein und schrauben Sie den Verschlussstopfen ein.

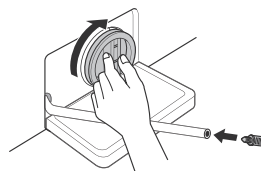

- 5 Schließen Sie die Abdeckklappe.

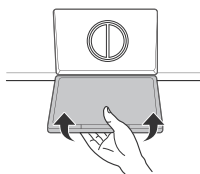

### ⚠ ACHTUNG

- Lassen Sie das Wasser zuerst aus dem Ablaufschlauch laufen und öffnen Sie anschließend den Pumpenfilter, um die Fusseln oder Fremdkörper zu entfernen.
- Seien Sie beim Ablassen des Wassers vorsichtig, denn es kann heiß sein.

## Reinigung der Waschmittelschublade

In der Waschmittelschublade können sich Waschmittel und Weichspüler ablagern. Nehmen Sie die Schublade heraus und kontrollieren Sie ein bis zwei Mal pro Monat, ob dort Ablagerungen vorhanden sind.

- 1 Zum Herausnehmen der Waschmittelschublade, diese gerade bis zum Anschlag herausziehen.

- Dann fest auf den Entriegelungsknopf drücken und die Schublade herausziehen.

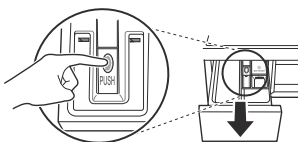

- 2 Nehmen Sie die Einsätze aus der Schublade heraus.

- Spülen Sie die Einsätze und die Schublade mit warmem Wasser aus, um die Waschmittelablagerungen zu entfernen. Reinigen Sie die Waschmittelschublade nur mit Wasser. Trocknen Sie die Einsätze und die Schublade mit einem weichen Tuch oder Handtuch.

- 3 Für die Reinigung der Schubladenöffnung verwenden Sie ein Tuch oder eine kleine Bürste ohne Metallborsten. Damit lässt sich die Aussparung reinigen.

- Entfernen Sie alle Rückstände oben und unten an der Aussparung.

- 4 Wischen Sie sämtliche Feuchtigkeit an der Aussparung mit einem weichen Tuch oder Handtuch ab.

- 5 Setzen Sie die Einsätze wieder an die richtige Stelle ein und schieben Sie die Schublade wieder in die Waschmaschine.

## Trommelreinigung (optional)

Trommelreinigung ist ein spezielles Programm zur Reinigung des Inneren der Waschmaschine.

Für dieses Programm werden ein höherer Wasserstand und höhere Schleuderdrehzahlen verwendet. Führen Sie dieses Programm regelmäßig durch.

- 1 Sämtliche Wäsche oder Gegenstände aus der Waschmaschine entfernen und die Tür schließen.

- 2 Öffnen Sie die Waschmittelschublade und geben Sie ein Mittel zur Vermeidung von Kalkablagerungen (z. B. Calgon) in den Bereich für den Hauptwaschgang.

- Tabletten in die Trommel geben.

- 3 Schließen Sie die Waschmittelschublade langsam.

- 4 Schalten Sie die Waschmaschine ein, drücken Sie dann die Tasten **Trommelreinigung** und halten Sie sie 3 Sekunden lang gedrückt. Dann erscheint **CL** auf der Anzeige.

- 5 Drücken Sie die Taste **Start/Pause**, um das Programm zu starten.

- 6 Nachdem das Programm beendet ist, lassen Sie die Waschmaschinentür offen, damit diese, die flexible Dichtung und das Türglas trocknen können.

### ACHTUNG

- Falls sich ein Kind in der Nähe befindet, sollten Sie die Tür aus Sicherheitsgründen nicht zu lange offen lassen.

### HINWEIS

- Geben Sie kein Waschmittel in die Waschmittelkammer. Es kann zu viel Schaum erzeugt werden, der dann aus der Waschmaschine austritt.



- Ihre Waschmaschine ist mit einem automatischen Fehlerüberwachungssystem zur Erkennung und Diagnose von Problemen in einem frühen Stadium ausgestattet. Falls Ihre Waschmaschine nicht ordnungsgemäß oder überhaupt nicht funktioniert, prüfen Sie die folgenden Punkte, bevor Sie das Servicecenter anrufen:





## Diagnoseprobleme



















Symptome	Ursache	Lösung
<b>Klapperndes und klirrendes Geräusch</b>	<b>Möglicherweise befinden sich Fremdkörper, wie etwa Münzen oder Sicherheitsnadeln, in der Trommel oder der Pumpe.</b>	<ul style="list-style-type: none"> <li>• Kontrollieren Sie alle Taschen, um sicherzustellen, dass sie alle leer sind. Elemente wie Laschen, Streichhölzer, Münzen und Schlüssel können Ihre Waschmaschine und Ihre Kleidung beschädigen.</li> <li>• Schließen Sie Reißverschlüsse, Haken und Kordelzüge, um zu verhindern, dass diese Elemente an anderen Kleidungsstücken hängenbleiben oder sich darin verwickeln.</li> </ul>
<b>Klopfendes Geräusch</b>	<b>Eine zu schwer beladene Trommel kann ein klopfendes Geräusch verursachen. Das ist normal.</b>	<ul style="list-style-type: none"> <li>• Wenn das Geräusch weiterhin vorkommt, ist die Waschmaschine eventuell nicht richtig ausgewuchtet. Halten Sie das Gerät an und verteilen Sie die Wäsche in der Trommel neu.</li> </ul>
<b>Vibrierendes Geräusch</b>	<b>Wurden alle Transportschrauben und die Trommelhalterung entfernt?</b>	<ul style="list-style-type: none"> <li>• Falls dies nicht während des Aufstellvorgangs geschehen ist, schlagen Sie in der Installationsanweisung nach, wie man die Transportschrauben entfernt.</li> </ul>
	<b>Stehen alle Füße fest auf dem Boden?</b>	<ul style="list-style-type: none"> <li>• Stellen Sie sicher, dass das Haushaltsgerät komplett waagrecht steht (mit einer Wasserwaage).</li> </ul>
<b>Wasser tritt aus</b>	<b>Die Zulaufschläuche oder der Ablaufschlauch am Wasserhahn oder an der Waschmaschine sind locker.</b>	<ul style="list-style-type: none"> <li>• Schlauchanschlüsse kontrollieren und ggf. festziehen.</li> </ul>
	<b>Die Ablaufrohre im Haus sind verstopft.</b>	<ul style="list-style-type: none"> <li>• Verstopfung in den Ablaufrohren beseitigen. Wenden Sie sich ggf. an einen Klempner.</li> </ul>
<b>Übermäßige Schaumbildung</b>	<b>Zu viel Waschmittel oder nicht geeignetes Waschmittel kann übermäßiges Schäumen verursachen, das zum Austreten von Wasser führt.</b>	<ul style="list-style-type: none"> <li>• Stellen Sie sicher, dass die vom Hersteller empfohlene Menge Waschmittel verwendet wird.</li> </ul>

Symptome	Ursache	Lösung
Es gelangt kein Wasser in die Waschmaschine oder es kommt nur langsam an	Der Wasserdruck am Aufstellort ist unzureichend.	<ul style="list-style-type: none"> <li>• Versuchen Sie es an einem anderen Wasserhahn im Haus.</li> </ul>
	Der Wasserhahn für den Zulauf ist nicht vollständig geöffnet.	<ul style="list-style-type: none"> <li>• Öffnen Sie den Wasserhahn vollständig.</li> </ul>
	Wasserzulaufschlauch oder -schläuche hat (haben) Knickstellen.	<ul style="list-style-type: none"> <li>• Schlauch gerade verlegen.</li> </ul>
	Der Filter des Zulaufschlauchs (der Zulaufschläuche) ist verstopft.	<ul style="list-style-type: none"> <li>• Kontrollieren Sie den Filter des Zulaufschlauchs.</li> </ul>
Wasser in der Waschmaschine läuft nicht ab oder läuft nur langsam ab	Ablaufschlauch ist geknickt oder verstopft.	<ul style="list-style-type: none"> <li>• Ablaufschlauch reinigen und gerade verlegen.</li> </ul>
	Der Filter am Ablauf ist verstopft.	<ul style="list-style-type: none"> <li>• Reinigen Sie den Filter am Ablauf.</li> </ul>
Waschmaschine startet nicht	Möglicherweise ist das Netzkabel nicht eingesteckt oder die Verbindung ist locker.	<ul style="list-style-type: none"> <li>• Achten Sie darauf, dass der Stecker genau in die Wandsteckdose passt.</li> </ul>
	Haussicherung herausgesprungen, Trennschalter ausgelöst oder es kam zu einem Stromausfall.	<ul style="list-style-type: none"> <li>• Trennschalter wieder zurücksetzen oder Sicherung auswechseln. Kapazität der Sicherung nicht erhöhen. Falls das Problem eine Überlastung des Stromkreises ist, lassen Sie dies von einem qualifizierten Elektriker beheben.</li> </ul>
	Der Wasserhahn für den Zulauf ist nicht geöffnet.	<ul style="list-style-type: none"> <li>• Drehen Sie den Wasserhahn für den Zulauf auf.</li> </ul>
Waschmaschine schleudert nicht	Kontrollieren Sie, ob die Tür richtig geschlossen ist.	<ul style="list-style-type: none"> <li>• Schließen Sie die Tür und drücken Sie die Taste <b>Start/Pause</b>. Nach Drücken der Taste <b>Start/Pause</b> kann es kurze Zeit dauern, bis die Waschmaschine mit dem Schleudern beginnt. Die Tür muss geschlossen sein, bevor der Schleudervorgang beginnen kann. Legen Sie noch 1 oder 2 gleichartige Kleidungsstücke in die Trommel, damit die Last besser ausgeglichen wird. Ordnen Sie die Wäsche in der Trommel neu an, damit ein ordnungsgemäßes Schleudern ermöglicht wird.</li> </ul>

Symptome	Ursache	Lösung
Tür öffnet sich nicht	Sobald die Waschmaschine gestartet hat, kann die Tür aus Sicherheitsgründen nicht geöffnet werden.	<ul style="list-style-type: none"> <li>• Kontrollieren Sie, ob das Symbol 'Türsicherung' aufleuchtet. Nachdem das Symbol 'Türsicherung' erloschen ist, können Sie die Tür sicher öffnen.</li> </ul>
Dauer des Waschgangs verzögert	Wenn eine Unwucht erkannt wird oder wenn das Schaumbeseitigungsprogramm läuft, verlängert sich die Waschdauer.	<ul style="list-style-type: none"> <li>• Dies ist normal. Die auf der Anzeige angezeigte Zeit ist nur ein Schätzwert. Die tatsächliche Zeit kann variieren.</li> </ul>
Überlaufen von Weichspüler	Zu viel Weichspüler kann zum Überlaufen führen.	<ul style="list-style-type: none"> <li>• Beachten Sie die Anweisungen des Weichspülerherstellers damit die richtige Menge verwendet wird. Den maximalen Füllstand nicht überschreiten.</li> </ul>
Weichspüler wurde zu früh ausgegeben	Zu viel Weichspüler kann dazu führen, dass er zu früh ausgegeben wird.	<ul style="list-style-type: none"> <li>• Befolgen Sie die Anleitungen des Waschmittelherstellers.</li> <li>• Schließen Sie die Waschmittelschublade langsam. Öffnen Sie die Schublade während des Waschgangs nicht.</li> </ul>
Probleme beim Trocknen	Kontrollieren Sie den Wasserzulaufhahn.	<ul style="list-style-type: none"> <li>• Gerät nicht überladen. Kontrollieren Sie, ob die Waschmaschine ordnungsgemäß abpumpt, damit sie der Wäsche die entsprechende Wassermenge entziehen kann. Es sind zu wenig Kleidungsstücke in der Trommel damit sie sich ordentlich drehen kann. Ein paar Handtücher dazu geben.</li> <li>• Drehen Sie den Wasserzulaufhahn zu.</li> </ul>
Geruch	Der Geruch entsteht von dem angebrachten Gummi an dem Gerät.	<ul style="list-style-type: none"> <li>• Der Geruch von neuem Gummi ist normal und wird vergehen, nachdem die Maschine ein paar Mal benutzt wurde.</li> </ul>
	Wenn die Gummidichtungen der Waschmaschine, vor allem die Türdichtungen, nicht regelmäßig gereinigt werden, können Gerüche von Fremdstoffen und Schimmel entstehen.	<ul style="list-style-type: none"> <li>• Reinigen Sie regelmäßig alle Gummidichtungen der Waschmaschine, vor allem die Türdichtungen. Checken Sie, dass keine Kleinteile in der Türdichtung festhängen.</li> </ul>
	Gerüche können von Fremdstoffen entstehen, die in dem Filter der Entwässerungspumpe zurückbleiben.	<ul style="list-style-type: none"> <li>• Reinigen Sie den Filter der Entwässerungspumpe regelmäßig.</li> </ul>
	Falsch installierte Abflussschläuche können bewirken, dass Abwasser in die Waschmaschine zurückfließt. Dadurch können Gerüche entstehen.	<ul style="list-style-type: none"> <li>• Bei der Installation des Abwasserschlauches bitte darauf achten, dass der Schlauch nicht verknickt oder blockiert ist.</li> </ul>
	Durch die Nutzung von Trocknerfunktionen, können Gerüche durch Fussel oder anderen Waschmaterialien, die am Heizkörper festhängen, entstehen (gilt nur für Trocknermodelle).	<ul style="list-style-type: none"> <li>• Dies ist keine Fehlfunktion.</li> </ul>
	Bestimmte Gerüche können durch die Trocknung von nasser Wäsche mit heißer Luft entstehen (gilt nur für Trocknermodelle).	<ul style="list-style-type: none"> <li>• Der Geruch verschwindet nach kurzer Zeit.</li> </ul>

## Fehlermeldungen

Symptome	Ursache	Lösung
 	Der Wasserdruck am Aufstellort ist unzureichend.	<ul style="list-style-type: none"> <li>• Versuchen Sie es an einem anderen Wasserhahn im Haus.</li> </ul>
	Die Wasserhähne für den Zulauf sind nicht vollständig geöffnet.	<ul style="list-style-type: none"> <li>• Öffnen Sie den Wasserhahn vollständig.</li> </ul>
	Wasserzulaufschlauch oder -schläuche hat (haben) Knickstellen.	<ul style="list-style-type: none"> <li>• Schlauch (Schläuche) gerade verlegen.</li> </ul>
	Der Filter des Zulaufschlauchs (der Zulaufschläuche) ist verstopft.	<ul style="list-style-type: none"> <li>• Kontrollieren Sie den Filter des Zulaufschlauchs.</li> </ul>
	Falls es am Aqua Stop-Zulaufschlauch zu einer Leckage kommt, leuchtet die Anzeige <b>A</b> rot auf.  Dies kann je nach Modell variieren.	<ul style="list-style-type: none"> <li>• Verwenden Sie den Aqua Stop-Zulaufschlauch.</li> </ul>
 	Zu wenig Wäsche in der Trommel.	<ul style="list-style-type: none"> <li>• Legen Sie noch 1 oder 2 gleichartige Kleidungsstücke in die Trommel, damit die Last besser ausgeglichen wird.</li> </ul>
	Die Trommel läuft unrund.	<ul style="list-style-type: none"> <li>• Legen Sie noch 1 oder 2 gleichartige Kleidungsstücke in die Trommel, damit die Last besser ausgeglichen wird.</li> </ul>
	Das Haushaltsgerät verfügt über ein Erkennungs- und Ausgleichssystem für Unwucht. Wenn einzelne, schwere Gegenstände in die Trommel gegeben werden (z. B. Badvorleger, Bademantel usw.) kann das Gerät den Schleudergang anhalten oder den Schleudergang sogar komplett unterbrechen.	<ul style="list-style-type: none"> <li>• Ordnen Sie die Wäsche in der Trommel neu an, damit ein ordnungsgemäßes Schleudern ermöglicht wird.</li> </ul>
	Falls die Wäsche am Ende des Programms immer noch zu nass ist, geben Sie kleinere Wäschestücke hinzu, um die Beladung auszugleichen, und wiederholen Sie den Schleudergang.	<ul style="list-style-type: none"> <li>• Ordnen Sie die Wäsche in der Trommel neu an, damit ein ordnungsgemäßes Schleudern ermöglicht wird.</li> </ul>

Symptome	Ursache	Lösung
 	<b>Ablaufschlauch ist geknickt oder verstopft.</b>	<ul style="list-style-type: none"> <li>• Ablaufschlauch reinigen und gerade verlegen.</li> </ul>
	<b>Der Filter am Ablauf ist verstopft.</b>	<ul style="list-style-type: none"> <li>• Reinigen Sie den Filter am Ablauf.</li> </ul>
   	<b>Stellen Sie sicher, dass die Tür nicht geöffnet ist.</b>	<ul style="list-style-type: none"> <li>• Schließen Sie die Tür vollständig. Falls <i>dE</i>, <i>dE1</i>, <i>dE2</i> nicht erlischt, wenden Sie sich an den Kundendienst.</li> </ul>
 	<b>Steuerungsfehler</b>	<ul style="list-style-type: none"> <li>• Ziehen Sie den Netzstecker aus der Steckdose und wenden Sie sich an den Kundendienst.</li> </ul>
 	<b>Aufgrund eines fehlerhaften Wasserhahns ist zu viel Wasser eingelaufen.</b>	<ul style="list-style-type: none"> <li>• Schließen Sie den Wasserhahn.</li> <li>• Ziehen Sie den Netzstecker aus der Steckdose.</li> <li>• Wenden Sie sich an den Kundendienst.</li> </ul>
 	<b>Störung am Wasserfüllstandsensor.</b>	<ul style="list-style-type: none"> <li>• Schließen Sie den Wasserhahn.</li> <li>• Ziehen Sie den Netzstecker aus der Steckdose.</li> <li>• Wenden Sie sich an den Kundendienst.</li> </ul>
 	<b>Überlastung des Motors.</b>	<ul style="list-style-type: none"> <li>• Lassen Sie die Waschmaschine 30 Minuten lang stehen und den Motor abkühlen. Starten Sie anschließend das Programm neu.</li> </ul>
 	<b>Wasser tritt aus.</b>	<ul style="list-style-type: none"> <li>• Wenden Sie sich an den Kundendienst.</li> </ul>
	<b>Maschine trocknet nicht</b>	<ul style="list-style-type: none"> <li>• Wenden Sie sich an den Kundendienst.</li> </ul>

## **DIESE EINGESCHRÄNKTE GARANTIE GILT NICHT FÜR FOLGENDES:**

- Kundendienstfahrten zur Auslieferung, Abholung, Installation oder Reparatur des Geräts; Unterweisung des Kunden in der Bedienung des Geräts; Reparatur oder Ersatz von Sicherungen oder Korrekturen an der Verkabelung oder den Rohrleitungen oder Korrektur nach nicht autorisierten Reparaturen/Installationen.
- Ausfall des Geräts während Stromausfällen und Unterbrechungen oder unangemessener Stromversorgung.
- Beschädigung aufgrund von leakenden oder geborstenen Wasserrohren, eingefrorenen Wasserrohren, verengten Zuleitungen, nicht angemessener oder unterbrochener Wasserversorgung oder nicht angemessener Versorgung mit Luft.
- Beschädigung aufgrund des Betriebs des Geräts in korrodierender Umgebung oder entgegen den Anweisungen, die in der Bedienungsanleitung für das Gerät aufgeführt sind.
- Beschädigung des Geräts durch Unfälle, Schädlinge und Ungeziefer, Blitzschlag, Wind, Brand, Überflutungen oder durch Höhere Gewalt.
- Beschädigung oder Ausfall, die durch eine nicht autorisierte Änderung oder Abwandlung verursacht werden, oder falls es anderweitig als für den dafür vorgesehenen Zweck eingesetzt wird, oder eventuelle Wasserundichtigkeiten, wenn das Gerät nicht ordnungsgemäß angeschlossen wurde.
- Beschädigung oder Ausfall durch falsche Strom-, Spannungs- oder Rohrleitungswerte, kommerzieller oder industrieller Einsatz, oder die Verwendung von Zubehör, Bauteilen oder verbrauchbaren Reinigungsmitteln, die von LG nicht genehmigt sind.
- Beschädigungen, die durch Transport und Handhabung verursacht werden, einschließlich Kratzer, Beulen, Späne und/oder Beschädigung der Oberfläche Ihres Geräts, es sei denn, eine solche Beschädigung ist auf Fehler im Material oder in der Verarbeitung zurückzuführen.
- Beschädigung oder fehlende Teile an einem Ausstellungsstück, einem Gerät ohne Verpackung, einem mit Rabatt verkauften oder aufbereiteten Gerät.
- Geräte, an denen die Original-Seriennummern entfernt oder verändert wurden oder die nicht einwandfrei zuzuordnen sind. Die Modell- und Seriennummern sind zusammen mit dem originalen Kaufbeleg für die Überprüfung der Garantie erforderlich.
- Anstieg des Strom- und Wasserverbrauchs und zusätzliche Kosten seitens des Versorgungsunternehmens.
- Reparaturen, wenn Ihr Gerät nicht für den normalen Gebrauch im Haushalt oder abweichend von den Anweisungen, die in der Bedienungsanleitung für das Gerät aufgeführt sind, eingesetzt wird.
- Kosten in Zusammenhang mit der Abholung Ihres Geräts zuhause, wenn es repariert werden muss.
- Der Abbau und die Neuinstallation des Geräts, wenn dieses an einem nicht zugänglichen Standort aufgestellt ist oder nicht in Übereinstimmung mit den veröffentlichten Anweisungen für die Installation, einschließlich den Bedienungs- und Installationshandbüchern von LG, aufgestellt wurde.
- Beschädigungen aufgrund von Missbrauch, unsachgemäßem Gebrauch, nicht ordnungsgemäßer Installation, Reparatur oder Wartung. Zu nicht ordnungsgemäßer Reparatur gehört die Verwendung von Teilen, die nicht von LG genehmigt oder spezifiziert sind.

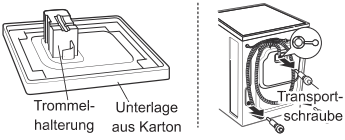
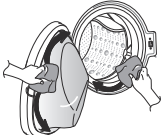
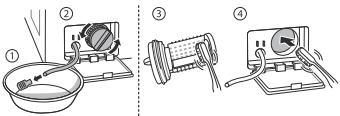
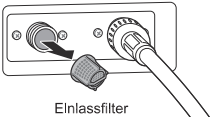
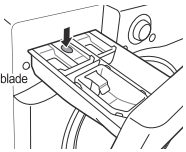
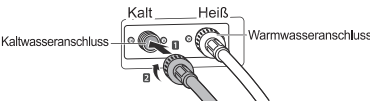
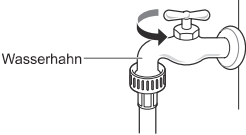
<p>Außergewöhnliche Vibrationen oder Geräusche, die hervorgerufen werden, weil die Transportschrauben oder die Trommelhalterung nicht entfernt wurden.</p>	<p>➔</p>		<p>Transportschrauben und Trommelhalterung entfernen.</p>
<p>Undichtigkeit durch Schmutz (Haare, Fusseln) an Dichtung und Türglas.</p>	<p>➔</p>		<p>Reinigen Sie die Dichtung und das Türglas.</p>
<p>Kein Ablauf aufgrund von Verstopfung des Pumpenfilters.</p>	<p>➔</p>		<p>Reinigen Sie den Pumpenfilter.</p>
<p>Kein Wasserzulauf, weil die Filter am Wassereinlassventil verstopft sind oder die Wasserzulaufschläuche Knickstellen haben.</p>	<p>➔</p>	 <p>Einlassfilter</p>	<p>Reinigen Sie den Filter am Einlassventil oder installieren Sie die Wasserzulaufschläuche neu.</p>
<p>Kein Wasserzulauf, weil zu viel Waschmittel verwendet wird.</p>	<p>➔</p>	 <p>Waschmittelschublade</p>	<p>Reinigen Sie die Waschmittelschublade.</p>
<p>Nach Abschluss des Waschvorgangs ist die Wäsche heiß oder warm, weil die Zulaufschläuche vertauscht angeschlossen wurden.</p>	<p>➔</p>	 <p>Kaltwasseranschluss Kalt Heiß Warmwasseranschluss</p>	<p>Schließen Sie die Zulaufschläuche korrekt an.</p>
<p>Es wird kein Wasser gezogen, weil der Wasserhahn nicht aufgedreht ist.</p>	<p>➔</p>	 <p>Wasserhahn</p>	<p>Drehen Sie den Wasserhahn auf.</p>

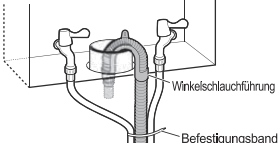
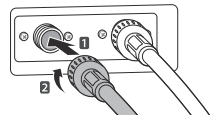
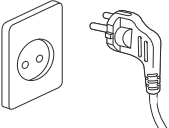
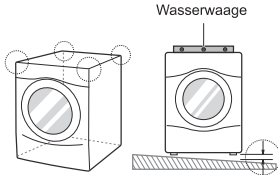
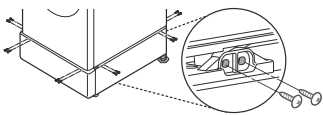
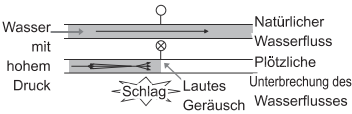
<p>Undichtigkeit wird verursacht durch nicht ordnungsgemäß angeschlossenen Ablaufschlauch oder verstopften Ablaufschlauch.</p>	➔		<p>Schließen Sie den Ablaufschlauch nochmals an.</p>
<p>Leckage wird durch einen nicht ordnungsgemäß angeschlossenen Wasserzulaufschlauch oder die Verwendung von Zulaufschläuchen anderer Marken verursacht.</p>	➔		<p>Schließen Sie den Zulaufschlauch korrekt an.</p>
<p>Der Fehler in der Stromzufuhr wird durch eine lockere Verbindung des Netzkabels oder ein Problem in der Steckdose verursacht.</p>	➔		<p>Netzkabel nochmals anschließen oder die Steckdose auswechseln.</p>
<p>Kundendienstfahrten zur Anlieferung, Abholung, Installation des Geräts oder zur Unterweisung des Kunden in der Bedienung des Geräts. Abbau und Neuinstallation des Geräts.</p>	➔		<p>Die Garantie umfasst ausschließlich Fehler in der Herstellung. Kundendienstarbeiten, die auf einer unsachgemäßen Installation basieren, sind nicht eingeschlossen.</p>
<p>Wenn nicht alle Schrauben ordnungsgemäß montiert sind, kann dies starke Vibrationen verursachen (nur Modell mit Sockel).</p>	➔		<p>Montieren Sie 4 Schrauben an jeder Ecke (insgesamt 16 Stk.).</p>
<p>Geräusch (pochend) durch schwappendes Wasser, wenn die Waschmaschine mit Wasser gefüllt wird.</p>	➔		<p>Stellen Sie den Wasserdruck durch Zudrehen des Wasserventils oder Wasserhahns im Haus ein.</p>



## Produktdatenblatt EU-Richtlinie 96/60/EG

Name oder Warenzeichen des Lieferanten .	LG	
Modellname/-kennzeichen .	F4J6VG (W)(0-9)(W) F4J6*, F14WD*	
Energieeffizienzklasse des Modells gemäß Anhang IV, ausgedrückt als „Energieeffizienzklasse . . . auf einer Skala von A (niedriger Energieverbrauch) bis G (hoher Energieverbrauch)“. Erfolgt die Angabe in Tabellenform, kann von dieser Darstellung abgewichen werden, sofern deutlich wird, daß die Skala von A (niedriger Energieverbrauch) bis G (hoher Energieverbrauch) reicht.	A	
Wenn diese Angabe in Tabellenform erfolgt und für einige der in der Tabelle aufgeführten Geräte ein EG-Umweltzeichen gemäß der Verordnung (EWG) Nr.880/92 vergeben wurde, kann dies hier angegeben werden. In diesem Fall lautet die Spaltenüberschrift „EG-Umweltzeichen“, und das Umweltzeichen (Blume) wird im entsprechenden Feld eingetragen. Diese Bestimmung gilt unbeschadet eventueller Anforderungen im Rahmen des Systems zur Vergabe eines gemeinschaftlichen Umweltzeichens.	Nein	
Energieverbrauch in kWh pro vollständigem Betriebszyklus (Waschen, Schleudern und Trocknen) gemäß Festlegung in Anhang I Punkt V.	6,12	kWh / Zyklus
Energieverbrauch in kWh nur für Wasch- und Schleuderprogramm gemäß Festlegung in Anhang I Punkt VI .	1,17	kWh / Zyklus
Waschwirkungsklasse gemäß Anhang IV, ausgedrückt als „Waschwirkungsklasse . . . auf einer Skala von A ( besser) bis G (schlechter)“. Von dieser Darstellungsweise kann abgewichen werden, sofern deutlich wird, daß die Skala von A (besser) bis G (schlechter) reicht.	A	
Schleudervirkung beim Standardprogramm „Baumwolle 60°C“, ermittelt nach den Prüfverfahren, die in den in Artikel 1 Absatz 2 genannten harmonisierten Normen festgelegt sind, ausgedrückt als „nach dem Schleudervorgang verbleibende Restfeuchte . . .% (Anteil am Trockengewicht der Wäsche)“.	44	%
Maximale Schleudergeschwindigkeit gemäß Anhang I Punkt VIII.	1400	U/min.
Füllmenge (Waschen ) des Gerätes beim Standardprogramm „Baumwolle 60°C“ gemäß Anhang I Punkt IX .	9,0	kg
Füllmenge (Trocknen) des Gerätes beim Standardprogramm „Baumwolle, schranktrocken“ gemäß Anhang I Punkt X.	5,0	kg
Wasserverbrauch in Liter pro vollständigen Betriebszyklus (Waschen, Schleudern und Trocknen) gemäß Anhang I Punkt XI.	140	Liter / Zyklus
Wasserverbrauch in Liter nur für Waschen und Schleudern beim Standardprogramm „Baumwolle 60°C“, ermittelt nach den Prüfverfahren, die in den in Artikel 1 Absatz 2 genannten harmonisierten Normen festgelegt sind.	57	Liter / Zyklus
Wasch- und Trockenzeit. Dauer des vollständigen Betriebszyklus (Waschen, Schleudern und Trocknen) bei Verwendung des Standardprogramms „Baumwolle 60°C“ und des Trockenprogramms „Baumwolle, schranktrocken“ bei Nennfüllmenge ermittelt nach den Prüfverfahren, die in den in Artikel 1 Absatz 2 genannten harmonisierten Normen festgelegt sind.	726	min.
Energie- und Wasserverbrauch ausgehend von 200 Standardzyklen (Punkt 5 (Energie) und Punkt 12 (Wasser)), ausgedrückt als „geschätzter Jahresverbrauch eines Vier-Personen-Haushalts, der diesen Wasch-Trockenautomaten immer zum Trocknen verwendet (200 Programme)“.	1224	kWh / Jahr
	28000	Liter / Jahr
Energie- und Wasserverbrauch bei 200 Standardzyklen (Punkt 5 (Energie) und Punkt 12 (Wasser)), ausgedrückt als „geschätzter Jahresverbrauch eines Vier- Personen-Haushalts, der diesen Wasch-Trockenautomaten nie zum Trocknen verwendet (200 Programme)“.	234	kWh / Jahr
	11400	Liter / Jahr

## **Anmerkung**



# MANUEL D'UTILISATION LAVANTE-SÉCHANTE



**Avant de commencer l'installation, lire attentivement ces instructions. Cela simplifiera l'installation et assurera que le produit soit installé correctement et en toute sécurité. Conserver ces instructions à proximité du produit après installation pour référence ultérieure.**

F4J6VG(W)(0~9)(W)  
F4J6\*, F14WD\*

[www.lg.com](http://www.lg.com)

Copyright © 2018 LG Electronics Inc. Tous droits réservés.

# TABLE DES MATIÈRES

Ce manuel peut contenir des images ou un contenu différent du modèle que vous avez acheté.

Ce manuel est sujet à révision par le fabricant.

<b>CONSIGNES DE SÉCURITÉ</b> .....	<b>3</b>
Recyclage de votre ancien appareil .....	8
<b>INSTALLATION</b> .....	<b>9</b>
Pièces .....	9
Accessoires .....	9
Caractéristiques.....	10
Exigences du lieu d'installation.....	11
Déballage et retrait des boulons de transport.....	12
Utilisation de patins antidérapants (en option) .....	13
Planchers en bois (planchers suspendus).....	13
Mise à niveau de l'appareil .....	14
Raccordement du tuyau d'approvisionnement en eau .....	14
Installation du tuyau de vidange .....	17
<b>UTILISATION</b> .....	<b>18</b>
Utilisation du lave-linge.....	18
Trier le linge .....	19
Ajouter des produits de nettoyage.....	20
Panneau de commande .....	22
Tableau des programmes .....	23
Programme en option .....	28
Utilisation de la fonction Smart Diagnosis™ .....	32
Utilisation de la fonction intelligente (en option).....	33
<b>MAINTENANCE</b> .....	<b>34</b>
Nettoyage de votre lave-linge .....	34
Nettoyage du filtre d'entrée d'eau .....	34
Nettoyage du filtre de la pompe de vidange .....	35
Nettoyage du bac distributeur.....	36
Nettoyage de la cuve (en option).....	36
<b>DÉPANNAGE</b> .....	<b>37</b>
Diagnostic de problèmes .....	37
Messages d'erreur.....	40
<b>GARANTIE</b> .....	<b>42</b>
<b>DONNÉES D'UTILISATION</b> .....	<b>45</b>

## CONSIGNES DE SÉCURITÉ

FR

Les consignes de sécurité suivantes sont destinées à éviter les risques ou dommages imprévus issus d'une utilisation dangereuse ou incorrecte de l'appareil.

Les consignes sont séparées en 'AVERTISSEMENT' et 'ATTENTION' comme décrit ci-dessous.

 Ce symbole s'affiche pour indiquer des problèmes et des utilisations qui peuvent présenter des risques. Lire attentivement la partie qui comporte ce symbole et suivre les instructions afin d'éviter tout risque.

 **AVERTISSEMENT**

Cela indique que tout manquement à suivre les instructions peut entraîner des blessures graves voire mortelles.

 **ATTENTION**

Cela indique que tout manquement à suivre les instructions peut entraîner des blessures légères ou endommager l'appareil.

 **AVERTISSEMENT**

Pour réduire le risque d'incendie, de choc électrique ou de blessures lors de l'utilisation de votre appareil, des précautions de base doivent être respectées, y compris les suivantes :

**Enfants au sein du foyer**

Cet appareil n'est pas destiné à être utilisé par des personnes (y compris des enfants) ayant des capacités physiques, sensorielles ou mentales réduites, ou manquant d'expérience et de connaissances, à moins qu'elles ne soient supervisées ou aient reçu des instructions quant à l'utilisation de l'appareil par une personne responsable de leur sécurité. Les enfants doivent être surveillés pour s'assurer qu'ils ne jouent pas avec l'appareil.

**Pour une utilisation :**

Cet appareil peut être utilisé par des enfants âgés de 8 ans et plus et par des personnes ayant des capacités physiques, sensorielles ou mentales réduites ou bien manquant d'expérience et de connaissances, s'ils sont surveillés ou ont reçu des instructions relatives à l'utilisation de l'appareil d'une manière sûre et s'ils comprennent les dangers impliqués. Les enfants ne doivent pas jouer avec l'appareil. Le nettoyage et la maintenance ne doivent pas être exécutés par des enfants sans surveillance.

Les enfants de moins de 3 ans doivent être tenus à l'écart, sauf s'ils sont surveillés en permanence.

**Installation**

- Ne jamais faire fonctionner cet appareil s'il est endommagé, défectueux, partiellement démonté ou a des pièces manquantes ou cassées, y compris si le cordon ou la fiche sont endommagés.
- Cet appareil doit être transporté par au moins deux personnes ou plus, tout en tenant l'appareil en toute sécurité.
- Ne pas installer l'appareil dans un endroit humide et poussiéreux. Ne pas installer ou ranger l'appareil dans une zone en plein air, ou dans toute autre zone soumise à des conditions telles que la lumière du soleil, le vent ou la pluie ou à des températures inférieures à zéro.
- Serrer le tuyau de vidange pour éviter toute séparation. Des éclaboussures d'eau peuvent provoquer un choc électrique.
- Si le câble d'alimentation est endommagé ou si les trous de la prise sont lâches, veuillez ne pas utiliser le cordon d'alimentation et contactez le service clients.
- Ne pas brancher plusieurs prises de courant, une rallonge de câble électrique ou un adaptateur avec cet appareil.

- Cet appareil ne doit pas être installé derrière une porte verrouillable, une porte coulissante ou une porte avec une charnière du côté opposé à celui de l'appareil, de sorte qu'une ouverture complète de la porte de l'appareil soit restreinte.
- Cet appareil doit être mis à la terre. En cas de dysfonctionnement ou de panne, la mise à la terre réduira le risque de choc électrique en donnant un chemin de moindre résistance au courant électrique.
- Cet appareil est équipé d'un cordon d'alimentation doté d'un conducteur de terre et d'une fiche de terre. La fiche doit être branchée dans une prise appropriée, installée et mise à la terre conformément à tous les codes et règlements locaux.
- Une mauvaise connexion du conducteur de terre peut entraîner un risque de choc électrique. Vérifier avec un électricien ou un personnel de service qualifié si vous avez des doutes quant à savoir si l'appareil est correctement mis à la terre.
- Ne pas modifier la fiche d'alimentation fournie avec l'appareil. Si elle ne correspond pas à la prise, faire installer une prise adéquate par un électricien qualifié.

### **Utilisation**

- Ne pas essayer de séparer les panneaux ou de démonter l'appareil. Ne pas appliquer d'objets pointus sur le panneau de commande.
- Ne pas réparer ou remplacer une partie de l'appareil. Toutes les réparations et l'entretien doivent être effectués par une personne qualifiée, sauf recommandation spécifique mentionnée dans le manuel du propriétaire. Utilisez uniquement des pièces autorisées par l'usine.
- Ne pas mettre d'animaux dans l'appareil.

- Gardez la zone sous et autour de l'appareil exempte de matériaux combustibles tels que des peluches, du papier, des chiffons, des produits chimiques, etc.
- Ne pas laisser l'appareil porte ouverte. Les enfants peuvent s'accrocher à la porte ou ramper à l'intérieur de l'appareil, causant des dommages ou des blessures.
- Utilisez un tuyau ou des ensembles de tuyaux neufs fournis avec l'appareil. La réutilisation d'anciens tuyaux peut provoquer une fuite d'eau et des dommages matériels consécutifs.
- Ne jamais toucher l'appareil pendant qu'il fonctionne. Attendre que le tambour soit complètement arrêté. Tout manquement à respecter cette instruction peut entraîner des blessures.
- Ne pas mettre, laver ou sécher des articles qui ont été nettoyés, lavés, trempés ou tâchés de substances combustibles ou explosives (comme de la cire, de l'huile, de la peinture, de l'essence, des dégraissants, des solvants de nettoyage à sec, du pétrole, de l'huile végétale, de l'huile de cuisine, etc.). Toute utilisation incorrecte peut provoquer un incendie ou une explosion.
- En cas d'inondation, débranchez la fiche électrique et contactez le service clients LG Electronics.
- Ne pas trop pousser la porte lorsque la porte de l'appareil est ouverte.
- Ne pas toucher la porte au cours d'un programme haute température.
- Ne pas utiliser de gaz inflammables et de substances combustibles (benzène, essence, diluant, pétrole, alcool, etc.) près de l'appareil.
- Si le tuyau de vidange ou d'arrivée est gelé en hiver, veuillez utiliser le produit uniquement après le dégel du tuyau.
- Conservez toutes les lessives, les assouplissants et les agents de blanchiment hors de la portée des enfants.



- Ne pas toucher la fiche d'alimentation ou les commandes de l'appareil avec des mains mouillées.
- Ne pas plier excessivement le câble d'alimentation ou placer un objet lourd sur celui-ci.
- Ne pas laver dans cette machine de tapis, nattes, chaussures ou couvertures pour animaux de compagnie, ou des articles autres que des vêtements ou des draps.
- Cet appareil doit être utilisé uniquement à des fins domestiques et ne doit pas être utilisé dans des lieux mobiles.
- En cas de fuite de gaz (isobutane, propane, gaz naturel, etc.), ne pas toucher l'appareil ni la fiche d'alimentation et ventilez immédiatement la zone.

### **Maintenance**

- Branchez correctement le cordon d'alimentation dans la prise de courant après avoir enlevé complètement toute humidité et poussière.
- Débranchez l'appareil de l'alimentation électrique avant de nettoyer l'appareil. Le réglage des commandes en position d'arrêt ou de veille ne déconnecte pas cet appareil de l'alimentation électrique.
- Ne pas vaporiser d'eau à l'intérieur ou à l'extérieur de l'appareil pour le nettoyer.
- Ne jamais débrancher l'appareil en tirant sur le câble d'alimentation. Toujours saisir fermement la prise électrique et la tirer tout droit pour la sortir de la prise de courant.

## Élimination

- Avant de mettre au rebut un appareil usagé, le débrancher. Coupez le câble directement derrière l'appareil pour éviter toute mauvaise utilisation.
- Éliminez tous les matériaux d'emballage (comme les sacs en plastique et le polystyrène) loin des enfants. Les matériaux d'emballage peuvent provoquer une suffocation.
- Enlevez la porte avant que cet appareil ne soit retiré du service ou éliminez-la afin d'éviter le danger que des enfants ou de petits animaux soient piégés à l'intérieur.

## Recyclage de votre ancien appareil



- Ce symbole de poubelle barrée d'une croix indique que votre équipement électrique et électronique (EEE) ne doit pas être jeté avec les ordures ménagères. Il doit faire l'objet d'un tri et d'une collecte sélective séparée.
- Les équipements électriques que vous jetez peuvent contenir des substances dangereuses. Il est donc important de les jeter de façon appropriée afin d'éviter des impacts négatifs sur l'environnement et la santé humaine. L'équipement que vous jetez peut également contenir des pièces réutilisables pour la réparation d'autres produits ainsi que des matériaux précieux pouvant être recyclés pour préserver les ressources de la planète.
- Vous pouvez rapporter votre appareil au commerçant qui vous l'a vendu ou contacter votre collectivité locale pour connaître les points de collecte de votre EEE. Vous trouverez également des informations à jour concernant votre pays en allant sur [www.quefairedemesdechets.fr](http://www.quefairedemesdechets.fr)

# INSTALLATION

FR

## Pièces

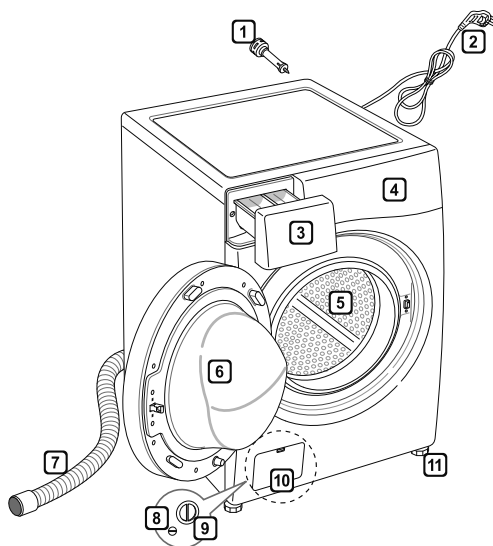

- 1 Boulons de transport
- 2 Fiche d'alimentation
- 3 Bac
- 4 Panneau de commande
- 5 Tambour
- 6 Porte
- 7 Tuyau de vidange
- 8 Bouchon de vidange
- 9 Filtre de pompe de vidange
- 10 Trappe (l'emplacement peut varier selon les produits)
- 11 Pieds réglables

## Accessoires

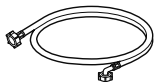

Tuyau d'alimentation  
froide (1EA) (Option :  
Chaud (1EA))



Clé



Patins antidérapants  
(en option)

## Caractéristiques

Modèle	F4J6VG (W)(0-9)(W) F4J6*, F14WD*
Capacité de lavage :	<b>9 kg (lavage) / 5 kg (Séchage)</b>
Alimentation électrique	220-240 V~, 50 Hz
Dimensions	600 mm (L) x 560 mm (P) x 850 mm (H)
Poids de l'appareil	67 kg
Pression d'eau admissible	0,1-1,0 MPa (1,0-10,0 kgf/cm <sup>2</sup> )

- L'aspect et les caractéristiques peuvent être modifiés sans préavis pour améliorer la qualité de l'appareil.
- Aucune autre protection antirefoulement n'est nécessaire pour le raccordement à l'alimentation en eau.

## Exigences du lieu d'installation

### Emplacement

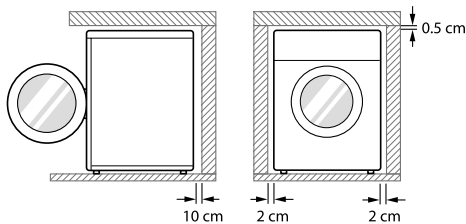

**Niveau du sol :** La pente admissible sous la totalité de l'appareil est de 1°.

**Prise de courant :** Doit être à moins de 1 mètre de part et d'autre de l'emplacement de l'appareil.

- Ne pas surcharger la prise avec plus d'un appareil.

**Dégagement supplémentaire :** Pour le mur, 10 cm : arrière / 2 cm : droite et gauche

- Ne pas mettre ou stocker de produits de lessive sur le dessus de l'appareil à tout moment.
- Ces produits peuvent endommager la finition ou les commandes.



### AVERTISSEMENT

- La fiche doit être branchée dans une prise appropriée, correctement installée et mise à la terre conformément à tous les codes et règlements locaux.

### Positionnement

- Installez l'appareil sur un sol plat et dur.
- Assurez-vous que la circulation d'air autour de l'appareil ne soit pas entravée par des tapis, carpettes, etc.
- Ne jamais essayer de corriger les inégalités du sol avec des morceaux de bois, de carton ou des matériaux similaires sous l'appareil.

- S'il est impossible d'éviter le positionnement de l'appareil à côté d'une cuisinière à gaz ou d'un poêle à charbon, une isolation (85x60 cm) recouverte d'une feuille d'aluminium sur le côté faisant face à la cuisinière ou au poêle doit être insérée entre les deux appareils.
- Ne pas installer l'appareil dans des pièces qui puissent atteindre une température négative. Des tuyaux gelés peuvent éclater sous la pression. La fiabilité de l'unité de commande électronique peut être altérée à des températures inférieures au point de congélation.
- Veuillez vous assurer que lorsque l'appareil est installé, il soit facilement accessible à un technicien en cas de panne.
- Une fois l'appareil installé, régler les quatre pieds à l'aide de la clé à boulon de transport fournie afin de s'assurer que l'appareil soit stable, et qu'un espace libre d'environ 5 mm soit laissé entre le dessus de l'appareil et le dessous de n'importe quel plan de travail.
- Si l'appareil est livré en hiver et que la température est négative, placer l'appareil à température ambiante pendant quelques heures avant de le mettre en service.



### AVERTISSEMENT

- Cet équipement n'est pas conçu pour un usage maritime ou dans des installations mobiles comme des caravanes, avions, etc.

### Raccordement électrique

- Ne pas utiliser de rallonge ni de double adaptateur.
- Toujours débrancher l'appareil et couper l'alimentation en eau après utilisation.
- Raccorder l'appareil à une prise de terre conformément à la réglementation sur le câblage électrique en vigueur.
- L'appareil doit être positionné de sorte que la prise soit facilement accessible.
- Les réparations sur l'appareil ne doivent être effectuées que par une personne qualifiée. Les réparations effectuées par des personnes inexpérimentées peuvent provoquer des blessures ou de graves dysfonctionnements. Contacter si besoin le service clients LG.

## Déballage et retrait des boulons de transport

### 1 Soulever l'appareil de sa base en mousse.

- Après avoir retiré le matériau en carton et d'expédition, soulever l'appareil de sa base en mousse. S'assurer que le support de cuve se détache avec la base et ne soit pas collé au fond de l'appareil.
- Si vous devez poser l'appareil pour retirer la base en carton, toujours protéger le côté de l'appareil et le poser délicatement sur le côté. Ne pas mettre l'appareil sur l'avant ou l'arrière.

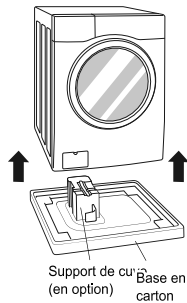

### 2 Retirer les boulons.

- Commencer par les deux boulons de transport du bas, utiliser la clé (incluse) pour desserrer complètement les boulons de transport en les tournant dans le sens inverse des aiguilles d'une montre. Retirez les boulons en les secouant légèrement et en les tirant pour les sortir.

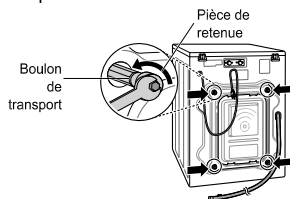

### 3 Remettre les capuchons de trous.

- Trouver les capuchons de trous inclus dans le pack d'accessoires et les installer dans les trous des boulons de transport.

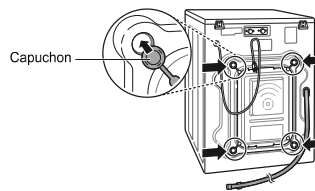

### REMARQUE

- Conserver les boulons pour au cas où vous seriez amené à déplacer le lave-linge ultérieurement. Afin d'éviter d'endommager les composants internes, ne pas transporter le lave-linge sans réinstaller les boulons de transport.
- Tout manquement à enlever les boulons de transport et les pièces de retenue peut provoquer de graves vibrations et du bruit, ce qui peut provoquer à des dommages permanents au lave-linge. Le cordon est fixé à l'arrière du lave-linge avec un boulon de transport pour aider à empêcher l'utilisation avec des boulons de transport en place.

## Utilisation de patins antidérapants (en option)

Si vous installez l'appareil sur une surface glissante, il peut se déplacer en raison des vibrations excessives. Une mauvaise mise à niveau peut provoquer un dysfonctionnement avec du bruit et des vibrations. Si cela se produit, installez des patins antidérapants sous les pieds de mise à niveau et régler le niveau.

### 1 Nettoyer le sol pour coller les patins antidérapants.

- Utiliser un chiffon sec pour enlever et nettoyer tous corps étrangers et l'humidité. S'il reste de l'humidité, les patins antidérapants peuvent glisser.

### 2 Régler le niveau après avoir placé l'appareil dans la zone d'installation.

### 3 Poser le côté adhésif du patin antidérapant sur le sol.

- L'installation des patins antidérapants sous les pattes avant est plus efficace. S'il est difficile de poser les patins sous les pattes avant, les mettre sous les pattes arrière.

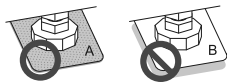
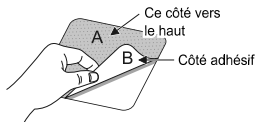

### 4 Assurez-vous que l'appareil soit de niveau.

- Pousser ou faites basculer doucement les bords supérieurs de l'appareil pour s'assurer qu'il ne bascule pas. Si l'appareil bouge, nivelez-le de niveau.

#### REMARQUE

- Vous pouvez obtenir des patins antidérapants auprès du centre de service LG.

## Planchers en bois (planchers suspendus)

- Les planchers de bois sont particulièrement sensibles aux vibrations.
- Pour éviter les vibrations, nous vous recommandons de mettre des coupelles de caoutchouc d'au moins 15 mm d'épaisseur sous chaque pied de l'appareil, fixées à au moins deux poutres de plancher avec des vis.

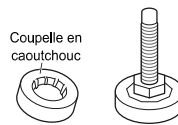

- Si possible, installez l'appareil dans l'un des angles de la pièce, où le sol est plus stable.
- Monter les coupelles en caoutchouc pour réduire les vibrations.

#### REMARQUE

- Les bons positionnement et la mise à niveau du lave-linge assureront un fonctionnement long, régulier et fiable.
- Le lave-linge doit être 100 % horizontal et tenir fermement en position.
- Il ne doit pas osciller dans les angles sous la charge.
- La surface d'installation doit être propre, exempte de cire à plancher et autres revêtements lubrifiants.
- Ne pas laisser les pieds du lave-linge se mouiller. Tout manquement à le faire peut provoquer des vibrations ou du bruit.
- Vous pouvez obtenir des coupelles en caoutchouc auprès du centre de service LG.

## Mise à niveau de l'appareil

Si le sol est inégal, tournez les pieds réglables selon les besoins (ne pas insérer de morceaux de bois, etc. sous les pieds). Assurez vous que les quatre pieds soient stables et reposent sur le sol puis vérifiez que l'appareil soit parfaitement de niveau (utiliser un niveau à bulle).

- Une fois l'appareil de niveau, serrez les écrous vers la base de l'appareil. Tous les écrous doivent être serrés.

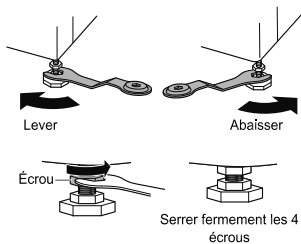

### Vérifier en diagonale

- Si l'on appuie sur les bords de la plaque supérieure en diagonale, l'appareil ne doit pas monter et descendre du tout (vérifier les deux sens). Si l'appareil bascule lorsqu'on pousse la plaque supérieure de la machine en diagonale, ajustez de nouveau les pieds.

### REMARQUE

- Un plancher en bois ou de type suspendu peut contribuer à des vibrations excessives et à un déséquilibre.
- Si le lave-linge est installé sur une plateforme surélevée, il doit être solidement fixé de manière à éliminer le risque de chute.

## Raccordement du tuyau d'alimentation en eau

- La pression d'eau doit être comprise entre 0,1 MPa et 1,0 MPa (1,0–10,0 kgf/cm<sup>2</sup>).
- Ne pas abîmer ou croiser le tuyau d'alimentation en le raccordant au robinet.
- Si la pression d'eau est supérieure à 1,0 MPa, un dispositif de détente doit être installé.
- Vérifiez régulièrement l'état du tuyau et le remplacer si nécessaire.

## Vérification du joint en caoutchouc sur le tuyau d'alimentation en eau

Deux joints en caoutchouc sont fournis avec les tuyaux d'arrivée d'eau. Ils sont utilisés pour empêcher les fuites d'eau. Assurez vous que le raccordement aux robinets soit suffisamment serré.

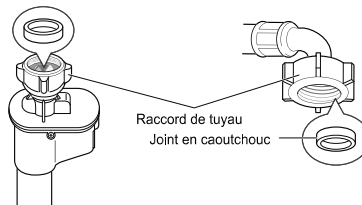
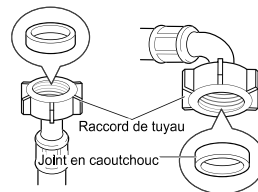



## Raccordement d'un tuyau au robinet d'eau

### Raccordement d'un tuyau de type vissé à un robinet avec filetage

Visser le raccord du tuyau au robinet d'alimentation en eau.

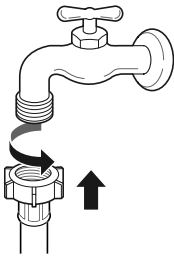

### Raccordement d'un tuyau de type vissé à un robinet sans filetage

- 1 Desserrer les quatre vis de fixation.

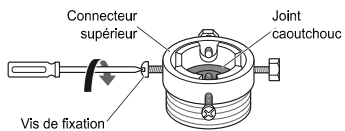

- 2 Retirer la plaque de guidage si le robinet est trop grand pour aller sur l'adaptateur.

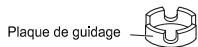

- 3 Pousser l'adaptateur dans l'extrémité du robinet afin que le joint en caoutchouc forme une liaison étanche. Serrer les quatre vis de fixation.

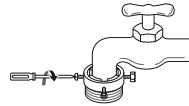

- 4 Pousser le tuyau d'alimentation vers le haut de sorte que le joint en caoutchouc du tuyau soit bien en contact avec le robinet, puis serrez-le en le vissant vers la droite.

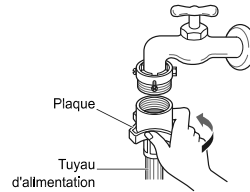

### Raccordement d'un tuyau de type rapide à un robinet sans filetage

- 1 Dévisser la plaque de bague d'adaptation et desserrer les quatre vis de fixation.

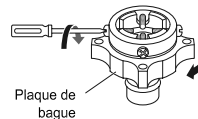

- 2 Retirer la plaque de guidage si le robinet est trop grand pour aller sur l'adaptateur.

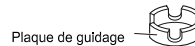

- 3** Pousser l'adaptateur dans l'extrémité du robinet afin que le joint en caoutchouc forme une liaison étanche. Serrer les quatre vis de fixation et la plaque de la bague adaptatrice.

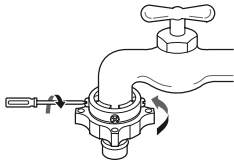

- 4** Tirer la plaque de verrouillage du connecteur vers le bas, pousser le tuyau d'alimentation sur l'adaptateur et relâcher la plaque de verrouillage du connecteur. Assurez-vous que l'adaptateur se verrouille en place.

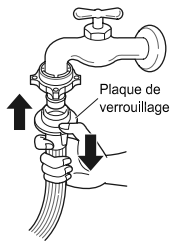

#### REMARQUE

- Avant de raccorder le tuyau d'alimentation au robinet d'eau, ouvrez le robinet d'eau pour éliminer les substances étrangères (terre, sable, sciure, etc.) des conduites d'eau. Laissez couler l'eau dans un seau et vérifiez la température de l'eau.

## Raccordement d'un tuyau à l'appareil

Attacher le conduit d'eau froide à l'alimentation en eau froide à l'arrière du lave-linge.

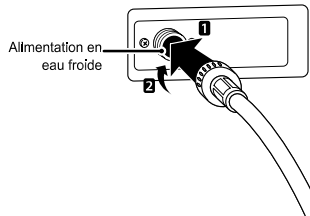

#### REMARQUE

- Après avoir terminé la connexion, en cas de fuites d'eau du tuyau, répétez les mêmes étapes. Utiliser le type de robinet le plus classique pour l'alimentation en eau. Au cas où le robinet soit carré ou trop grand, retirer la plaque de guidage avant d'insérer le robinet dans l'adaptateur.

#### Utiliser le robinet horizontal

##### Robinet horizontal



##### Robinet d'extension

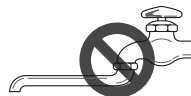

##### Robinet carré



## Installation du tuyau de vidange

- Le tuyau de vidange ne doit pas être placé à plus de 100 cm au-dessus du sol. Il se peut que l'eau de l'appareil ne se vidange pas ou se vidange lentement.
- Une bonne fixation du tuyau de vidange permettra de protéger le sol contre les dommages dus à des fuites d'eau.
- Si le tuyau de vidange est trop long, ne pas le faire entrer de force dans l'appareil. Cela entraînerait un bruit anormal.

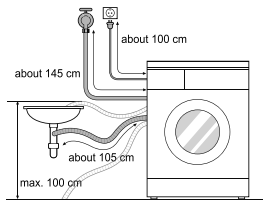

- Lors de l'installation du tuyau de vidange à un évier, attachez-le avec une ficelle.
- Une bonne fixation du tuyau de vidange permettra de protéger le sol contre les dommages dus à des fuites d'eau.

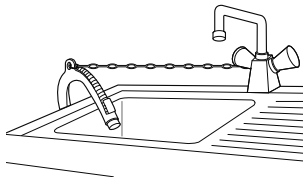

Cuve de lessivage

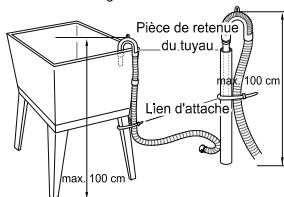

## Utilisation du lave-linge

Avant le premier lavage, sélectionnez un programme de lavage, laissez le lave-linge laver sans vêtements. Cela permettra d'éliminer les résidus et l'eau du tambour qui peuvent avoir été laissés lors de la fabrication.

- 1 Trier le linge et charger les articles.
  - Trier le linge par type de textile, niveau de salissure, couleur et capacité de charge au besoin. Ouvrir la porte et charger les articles dans le lave-linge.

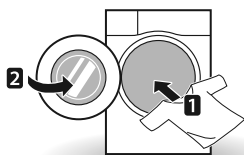

- 2 Ajouter des produits de nettoyage et/ou de la lessive et un assouplissant.
  - Ajouter la quantité appropriée de lessive dans le bac à produits lessiviels. Si nécessaire, ajouter de l'eau de Javel ou un assouplissant dans les zones appropriées du bac.

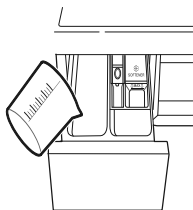

- 3 Mettre le lave-linge sous tension.
  - Appuyer sur le bouton **Marche/Arrêt** pour mettre le lave-linge sous tension.

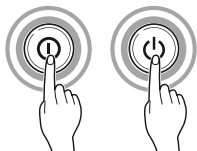

- 4 Choisir le cycle de lavage souhaité.
  - Appuyer sur le bouton cycle à plusieurs reprises ou tourner le bouton sélecteur de cycle jusqu'à ce que le programme désiré soit sélectionné.

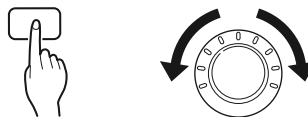

- 5 Démarrer le cycle.
  - Appuyer sur le bouton **Départ/Pause** pour lancer le cycle. Le lave-linge s'agite brièvement sans eau pour mesurer le poids de la charge. Si le bouton **Départ/Pause** n'est pas appuyé dans les 5 minutes, le lave-linge s'arrête et tous les réglages sont perdus.



- 6 Fin de cycle.
  - Lorsque le cycle est terminé, une mélodie retentit. Retirer immédiatement vos vêtements du lave-linge pour réduire le froissement. En enlevant la charge, vérifier qu'il n'y ait pas de petits objets qui puissent être pris dans le joint autour de la porte.

## Trier le linge

### 1 Rechercher les étiquettes de soins sur vos vêtements.

- Cela vous indique le contenu des tissus de vos vêtements et comment les laver.
- Symboles sur les étiquettes de soins.

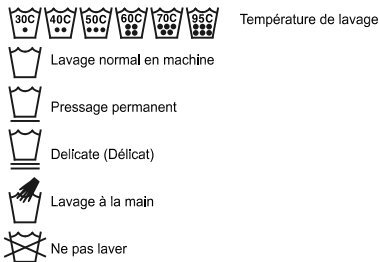

### 2 Trier le linge.

- Pour obtenir les meilleurs résultats, trier les vêtements par charges qui peuvent être lavées dans le même cycle de lavage.
- Différents tissus doivent être lavés à différentes températures et vitesses d'essorage.
- Toujours trier les couleurs foncées des couleurs pâles et du blanc. Veuillez laver le blanc et la couleur séparément car un transfert de couleurs et de peluches peut se produire, entraînant une décoloration des vêtements blancs et pâles. Dans la mesure du possible, ne pas laver d'articles très sales avec des articles légèrement sales.
  - Salissure (Lourde, Normale, Légère)  
Séparer les vêtements selon le degré de salissure.
  - Couleur (Blanc, Clair, Foncé) :  
Séparer les tissus blancs des tissus colorés.
  - Peluches (Générateurs, collecteurs de peluches) :  
Laver les générateurs de peluches et les collecteurs de peluches séparément.

### 3 Soins avant chargement.

- Combiner les articles grands et petits dans une charge. Charger d'abord les grands articles.
- Les grands articles ne doivent pas représenter plus de la moitié de la charge totale. Ne pas laver d'articles uniques. Cela peut provoquer un déséquilibre de charge. Ajouter un ou deux articles similaires.
- Vérifier toutes les poches pour s'assurer qu'elles soient vides. Les articles tels que des clous, pinces à cheveux, allumettes, stylos, pièces de monnaie et clés peuvent endommager votre lave-linge et vos vêtements.

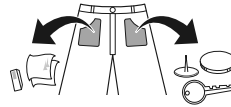

- Fermer les fermetures à glissière, les crochets et les attaches de sorte que ces éléments n'accrochent pas les autres vêtements.
- Pré-traiter la saleté et les tâches en appliquant une petite quantité de lessive dissoute dans de l'eau sur les tâches pour aider à enlever la saleté.
- Vérifier les plis du joint flexible (gris) et enlever tous les petits articles.

### ATTENTION

- Vérifier l'intérieur du tambour et enlever tous les articles issus d'un lavage antérieur.

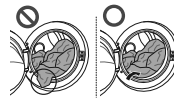

- Retirer tout vêtement ou article du joint souple pour empêcher des dommages aux vêtements et au joint.

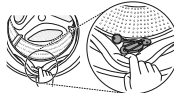

## Ajouter des produits de nettoyage

### Dosage de la lessive



- La lessive doit être utilisée conformément aux instructions du fabricant de la lessive et choisie selon le type, la couleur, la salissure du tissu et la température de lavage.
- Si vous utilisez trop de lessive, un excès de mousse peut se produire et cela se traduit par un mauvais lavage ou entraîne une charge lourde pour le moteur.
- Si vous souhaitez utiliser une lessive liquide, merci de suivre les directives fournies par le fabricant de la lessive.
- Vous pouvez verser de la lessive liquide directement dans le bac à lessive principal si vous commencez le cycle immédiatement.
- Ne pas utiliser de lessive liquide si vous utilisez Fin différée ou si vous avez sélectionné Prélavage, car le liquide peut durcir.
- Si un excès de mousse est généré, merci de réduire la quantité de lessive.
- L'utilisation de lessive peut devoir être ajustée selon la température de l'eau, la dureté de l'eau, la charge et le niveau de salissure de la charge. Pour de meilleurs résultats, évitez les excès de mousse.
- Reportez-vous à l'étiquette des vêtements avant de choisir le détergent et la température de l'eau :
- Lorsque vous utilisez le lave-linge, utilisez une lessive désignée pour chaque type de vêtements seulement :
  - Lessives génériques en poudre pour tous types de tissus
  - Lessives en poudre pour tissus délicats
  - Lessives liquides pour tous types de tissus ou lessives désignées seulement pour la laine
- Pour de meilleures performances de lavage et de blanchiment, utilisez une lessive avec une eau de Javel générique en poudre.
- La lessive est évacuée du distributeur au début du cycle.

### REMARQUE

- Ne pas laisser durcir la lessive. Cela peut provoquer des blocages, de mauvaises performances de rinçage ou des odeurs.
- Pleine charge : Conformément aux recommandations du fabricant.
- Charge partielle : 3/4 de la quantité normale
- Charge minimale : 1/2 charge

### Ajouter de la lessive et un assouplissant

#### Ajouter de la lessive

- Lavage principal seulement → 
- Prélavage + Lavage principal →  • 

### REMARQUE

- Un excès de lessive, d'eau de Javel ou d'assouplissant peut provoquer un débordement.
- Veillez à utiliser la quantité appropriée de lessive.

### Ajouter un assouplissant

- Ne pas dépasser la ligne de remplissage maximum. Toute surcharge peut causer une distribution anticipée de l'assouplissant, qui peut tâcher les vêtements. Fermez lentement le bac distributeur.

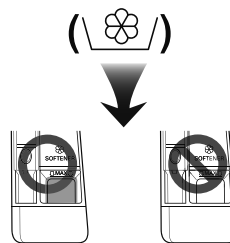

- Ne pas laisser l'assouplissant dans le bac à lessive pendant plus de 2 jours (l'assouplissant peut durcir).
- L'assouplissant sera automatiquement ajouté au cours du dernier cycle de rinçage.
- Ne pas ouvrir le bac lors de l'alimentation en eau.
- Ne pas utiliser de solvants (benzène, etc.).

#### REMARQUE

- Ne pas verser l'assouplissant directement sur les vêtements.

#### Ajouter un adoucisseur d'eau

- Un adoucisseur d'eau, comme un anticalcaire (par exemple Calgon) peut être utilisé pour réduire l'utilisation de lessive dans les zones où l'eau est extrêmement dure. Distribuez en fonction de la quantité indiquée sur l'emballage. Ajoutez d'abord la lessive puis l'adoucisseur d'eau.
- Utilisez la quantité de lessive requise pour l'eau douce.

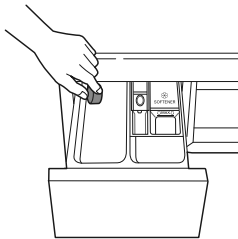

#### Utiliser une tablette

- 1 Ouvrir la porte et mettez la tablette dans le tambour.

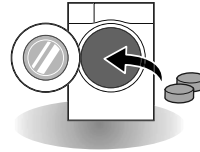

- 2 Charger le linge dans le tambour et fermer la porte.

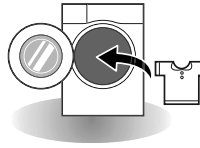

## Panneau de commande

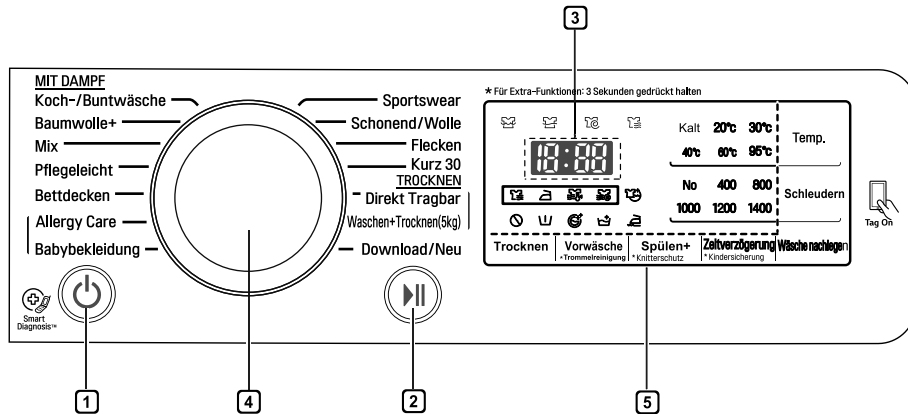

### 1 Bouton Marche/Arrêt

- Appuyez sur le bouton **Marche/Arrêt** pour mettre le lave-linge sous tension.

### 2 Bouton Départ/Pause

- Ce bouton **Départ/Pause** est utilisé pour démarrer le cycle de lavage ou mettre en pause le cycle de lavage.
- Si un arrêt temporaire du cycle de lavage est nécessaire, appuyez sur le bouton **Départ/Pause**.

### 3 Affichage

- L'écran affiche les réglages, le temps restant estimé, les options et les messages de statut. Lorsque l'appareil est mis sous tension, les réglages par défaut s'allument à l'écran.
- L'écran affiche le temps restant estimé. Bien que la taille de la charge soit calculée automatiquement, un clignotement  ou «Detecting (Détection)» apparaît.

### 4 Bouton Programme

- Les programmes sont disponibles selon le type de linge.
- Un voyant s'allume pour indiquer le programme sélectionné.

### 5 Options

- Cela vous permet de sélectionner un programme supplémentaire et s'allume lorsqu'il est sélectionné.
- Utilisez ces boutons pour sélectionner les options de programme souhaitées pour le cycle sélectionné.



## Tableau des programmes

### Programme de lavage

Programme	Description	Type de tissu	Bonne temp.	Charge maximale
<b>Koch-/ Buntwäsche (Coton)</b>	Offre de meilleures performances en combinant divers mouvements de tambour.	Vêtements de couleur solide (chemises, chemises de nuit, pyjamas, etc.) et charge coton légèrement sale (sous-vêtements).	40 °C (Froid à 95 °C)	Capacité maximale
<b>Baumwolle+ (Coton+)</b>	Offre des performances de lavage optimisées pour de grandes quantités de linge avec une consommation d'énergie réduite.		60 °C (Froid à 60 °C)	
<b>Pflegeleicht (Synthétiques)</b>	Ce cycle est adapté aux chemises décontractées qui ne nécessitent pas de repassage après lavage.	Polyamide, acrylique, polyester	40 °C (Froid à 60 °C)	3,0 kg
<b>Mix 40 °C (Mix)</b>	Permet de laver divers tissus simultanément.	Textiles mélangés, hors textiles nécessitant un soin particulier (soie/délicat, vêtements de sport, vêtements foncés, laine, couette/rideaux).	40 °C (Froid à 40 °C)	
Anti-allergie (Allergy Care)	Lave le linge en cycle chaud.	Coton, sous-vêtements, taies d'oreiller, draps de lit, vêtements pour bébé	60 °C	
<b>Prêt-à-porter (Direkt Tragbar)</b>	Ce cycle fournit un lavage pour séchage sous 80 min pour 1-3 chemises légèrement sales.	Coton mélangé, chemises habillées à mélange polyester, chemisiers	20 °C	4,5 kg
Baby Care Vapeur (Babybekleidung)	Élimine les taches de produits solides et protéiques et fournit une meilleure performance de rinçage	Vêtements pour bébés légèrement sales	60 °C	
<b>Couette (Bettdecken)</b>	Adapté pour les articles volumineux tels que des couvre-lits, oreillers, housses de canapés, etc.	Lingerie en coton à l'exclusion des vêtements spéciaux (délicats, laine, soie, etc.) avec rembourrage : couettes, oreillers, couvertures, housses de canapés avec rembourrage léger	40 °C (Froid à 40 °C)	1 seul article
<b>Textiles sport (Sportswear)</b>	Idéal pour laver des vêtements de sport et/ou d'extérieur comme par exemple des vêtements de jogging, de fitness. Respect de l'élasticité des fibres et des propriétés.			Coolmax, gore-tex, molleton et sympatex
<b>Rapide 30 (Kurz 30)</b>	Ce cycle fournit un temps de lavage rapide pour de petites charges et des vêtements légèrement sales.	Linge de couleur légèrement sale.	20 °C (Froid à 40 °C)	

Programme	Description	Type de tissu	Bonne temp.	Charge maximale
<b>Waschen + Trocknen (5kg) (Lavage+ Séchage)</b>	Ce cycle fournit un processus sans arrêt de lavage et de séchage dans le même cycle.	Une petite quantité de linge peut être séchée.	40 °C (Froid à 95 °C)	5,0 kg
<b>Schonend/ Wolle (Délicat)</b>	Ce cycle est destiné aux vêtements délicats lavables à la main et en machine comme la laine lavable, la lingerie, les robes, etc. (utiliser une lessive pour lainages lavables en machine).	Laine, vêtements lavables à la main, délicats, linge fragile	20 °C (Froid à 30 °C)	1,5 kg
<b>Flecken (Anti-taches)</b>	Laver plusieurs sortes de taches telles que du vin, du jus, de la saleté, etc. (La température de l'eau est augmentée progressivement pour laver les taches diverses.)	Tissus à mélange coton, PAS DE vêtements délicats	40 °C (De 30 °C à 60 °C)	3,0 kg
<b>Download/Neu (Programme téléchargé)</b>	Pour les cycles téléchargeables. Si vous n'avez pas de cycles téléchargés, il s'agit par défaut de Rinçage + Essorage.			

- Température de l'eau : Sélectionnez la température appropriée de l'eau pour le programme de lavage choisi. Toujours suivre l'étiquette de soins ou les instructions du fabricant de vêtements lors du lavage.

## REMARQUE

- Une lessive neutre est recommandée.

## Programme de séchage

Programme	Description	Type de tissu	Charge maximale
<b>Schranktrocken</b> (Prêt à ranger) (☀️)	Pour le coton. Sélectionner ce cycle pour réduire la durée du cycle et la consommation d'énergie pendant le cycle de séchage.	Coton ou lin tels que serviettes de coton, t-shirts et linge en lin.	Évaluation
<b>Normal Eco</b> (Normal Eco) (☁️)	Pour un cycle de séchage basse énergie.		Évaluation
<b>Bügeltrocken</b> (Prêt à repasser) (🪄)	Pour un repassage facile, terminer le séchage en état humide.	Coton ou lin, prêt à repasser à la fin du cycle.	Évaluation
<b>Niedrige Temp.</b> (Basse Temp.) (🌡️)	Afin de limiter les dommages causés aux vêtements, il sèche à basse température.	Textiles faciles à entretenir, tissus synthétiques adaptés à Easy Care (Synthétiques), vêtements lavables au programme Mix (Mix 40°C)	3,0 kg
<b>Minuterie 30 min.</b> (🕒)	Vous pouvez modifier le temps de séchage en fonction de la charge maximale.	Coton, serviette	0,5 kg
<b>Minuterie 60 min.</b> (🕒)			1,5 kg
<b>Minuterie 90 min.</b> (🕒)			2,5 kg
<b>Minuterie 120 min.</b> (🕒)			3,0 kg
<b>Minuterie 150 min.</b> (🕒)			4,0 kg

- Régler le programme sur 'Lavage : Baumwolle+ 60 °C+1400 tr/min' et 'Séchage : Normal Eco ' pour effectuer un test en conformité avec la norme EN50229.

### REMARQUE

- Sélectionner la vitesse d'essorage maximum sélectionnable pour le programme de lavage afin d'assurer de bons résultats de séchage.
- Lorsque la quantité de linge à laver et à sécher dans un programme ne dépasse pas le poids maximum autorisé pour le programme de séchage, un lavage et séchage en une séquence continue est recommandé.

## Options supplémentaires

Programme	Fin différée (Zeitverzögerung)	Anti-froissage (Knitterschutz)	Prélavage (Vorwäsche)	Rinçage+ (Spülen+)	Séchage (Trocknen)
<b>Coton (Koch-/ Buntwäsche)</b>	•	•	•	•	•
<b>Coton + (Baumwolle+)</b>	•	•	•	•	•
<b>Synthétiques (Pflegeleicht)</b>	•	•	•	•	•
<b>Mix 40°C (Mix)</b>	•	•	•	•	•
<b>Baby Care Vapeur (Babybekleidung)</b>	•	•		•	•
<b>Prêt-à-porte (Direkt Tragbar)</b>	•				•
<b>Anti-allergie (Allergy Care)</b>	•	•		•	•
<b>Couette (Bettdecken)</b>	•	•		•	
<b>Textiles sport (Sportswear)</b>	•	•		•	
<b>Rapide 30 (Kurz 30)</b>	•	•	•	•	•
<b>Délicat (Schonend/Wolle)</b>	•	•		•	
<b>Lavage+Séchage (Waschen+Trocknen(5kg))</b>	•		•	•	•
<b>Anti-taches (Flecken)</b>	•	•	•	•	•

• : Cette option est automatiquement incluse dans le cycle et ne peut pas être supprimée.

## Données d'utilisation

Programme	Vitesse maxi (trs)
	1400
Coton (Koch-/ Buntwäsche)	1400
Coton + (Baumwolle+)	1400
Synthétiques (Pflegeleicht)	1000
Mix 40°C (Mix)	1400
Baby Care Vapeur (Babybekleidung)	1000
Prêt-à-porte (Direkt Tragbar)	1000
Anti-allergie (Allergy Care)	1400
Couette (Bettdecken)	1000
Textiles sport (Sportswear)	800
Rapide 30 (Kurz 30)	1400
Délicat (Schonend/Wolle)	800
Lavage+Séchage (Waschen+Trocknen(5kg))	1400
Anti-taches (Flecken)	1400

## REMARQUE

- Informations des principaux programmes de lavage à demi-charge.

Programme	Durée en minutes	Taux d'humidité résiduelle	Eau en litres	Énergie en kWh
	9 kg	1400 trs	9 kg	9 kg
Coton (40 °C) (Koch-/Buntwäsche 40 °C)	96	44 %	48	0,40
Coton + (60 °C) (Baumwolle+ 60 °C)	246	44 %	45	0,52

## Cycle d'options

### Vorwäsche (Pré lavage) ( )

Si le linge est très sale, le cycle de Pré lavage est recommandé.

- 1 Appuyer sur le bouton **Marche/Arrêt**.
- 2 Sélectionner un programme de lavage.
- 3 Appuyer sur le bouton **Vorwäsche** et pendant trois secondes.
- 4 Appuyer sur le bouton **Départ/Pause**.

### Ajout de Linge

Des articles peuvent être ajoutés ou enlevés une fois le programme de lavage lancé.

- 1 Appuyez sur le bouton **Ajout de Linge** quand la lumière est allumée.
- 2 Ajoutez ou enlevez du linge.
- 3 Fermez la porte et appuyez sur le bouton **Démarrer/Pause**.

#### NOTE

- Pour des raisons de sécurité, la porte reste fermée si le niveau d'eau ou la température est à un niveau haut. Il n'est pas possible d'ajouter des articles à ce moment.
- Si la température de l'eau dans le tambour est élevée, attendez qu'elle refroidisse.

#### ATTENTION

- Lorsque vous ajoutez des articles, déposez les bien au fond du tambour. Si du linge se retrouve coincé entre la porte et le joint isolant, il se peut que ce dernier s'abîme ce qui causerait des fuites d'eau et un mauvais fonctionnement de la machine.
- Forcer l'ouverture de la porte peut entraîner des dommages ou des problèmes de sécurité.
- Si vous ouvrez la porte alors qu'il y a beaucoup de mousse et d'eau dans le tambour, ces derniers peuvent s'écouler et causer ainsi des brûlures et des inondations sur votre sol.

### Zeitverzögerung (Fin différée) ( )

Vous pouvez définir un délai pour que le lave-linge démarre automatiquement et termine après un intervalle de temps spécifié.

- 1 Appuyer sur le bouton **Marche/Arrêt**.
- 2 Sélectionner un programme de lavage.
- 3 Appuyer sur le bouton **Zeitverzögerung** et régler le temps nécessaire.
- 4 Appuyer sur le bouton **Départ/Pause**.

#### REMARQUE

- Le délai est le temps à la fin du programme, non pas le début. Le temps de fonctionnement réel peut varier en raison de la température de l'eau, de la charge de lavage et d'autres facteurs.

### Anti-froissage

Si vous voulez éviter les plis, le programme Défroissage est recommandé.

- 1 Appuyez sur le bouton **Démarrer**.
- 2 Sélectionnez un programme de lavage.
- 3 Appuyez sur le bouton **Anti-froissage** et pendant trois secondes.
- 4 Appuyez sur le bouton **Marche/Arrêt**.

## Température (Temp.)

Le bouton Température sélectionne la combinaison de température de lavage et de rinçage pour le programme sélectionné. Appuyez sur ce bouton jusqu'à ce que le réglage désiré s'allume. Tous les rinçages utilisent l'eau froide du robinet.

- Sélectionnez la température d'eau appropriée au type de charge à laver. Veuillez suivre les étiquettes de soins des tissus des vêtements pour de meilleurs résultats.

## Rinçage (Spülen)

### Rinçage+

Ajouter un rinçage une fois.

## Essorage (Schleudern)

- La vitesse d'essorage peut être sélectionnée en appuyant sur le bouton **Schleudern** à plusieurs reprises.
- Essorage seulement

- 1 Appuyez sur le bouton **Démarrer**.
- 2 Appuyez sur le bouton **Schleudern** pour sélectionner la vitesse.
- 3 Appuyez sur le bouton **Marche/Arrêt**.

### REMARQUE

- Lorsque vous sélectionnez **Sans Essorage**, elle continuera à tourner pendant un court laps de temps pour vidanger rapidement.

## Verrouillage Enfant (🔒) (Kindersicherung)

Utilisez cette option pour désactiver les commandes. Cette fonction peut empêcher les enfants de changer de cycle ou d'utiliser l'appareil.

## Verrouillage du panneau de commande

- 1 Pressez et maintenez enfoncés les bouton **Kindersicherung** et pendant trois secondes.
- 2 Un signal sonore retentit et **CL** s'affiche à l'écran.  
Lorsque la Sécurité Enfant est activée, toutes les touches sont verrouillées, sauf la touche **Démarrer**.

### REMARQUE

- La mise hors tension ne réinitialise pas la fonction de verrouillage enfant. Vous devez désactiver le verrouillage enfant avant de pouvoir accéder à d'autres fonctions.

## Déverrouillage du panneau de commande

Pressez et maintenez enfoncés les bouton **Kindersicherung** et pendant trois secondes.

- Un signal sonore retentit et le temps restant pour le programme actuel réapparaît à l'écran.

## Marche / Arrêt du signal sonore

- 1 Appuyez sur le bouton **Démarrer**.
- 2 Appuyez sur le bouton **Marche/Arrêt**.
- 3 Pressez et maintenez simultanément enfoncés les boutons **Temp.** et **Zeitverzögerung** pendant 3 secondes pour régler la fonction Marche / Arrêt du signal sonore.

### REMARQUE

- Une fois la fonction marche / arrêt du signal sonore activée, le réglage est mémorisé même après la mise hors tension.
- Si vous souhaitez désactiver le signal sonore, il suffit de répéter ce processus.

## Trocknen (Séchage) (en option)



Utiliser les cycles Automatiques pour sécher la plupart des charges. Des capteurs électroniques mesurent la température de l'évacuation pour augmenter ou diminuer les températures de séchage pour un temps de réaction plus rapide et un contrôle plus précis de la température.

- Le robinet d'eau froide doit être laissé ouvert pendant les cycles de séchage.
- Le processus automatique de ce lave-linge du lavage au séchage peut être facilement sélectionné.
- Pour un séchage des plus homogènes, s'assurer que tous les articles de la charge de vêtements soient similaires en matière et en épaisseur.
- Ne pas surcharger le lave-linge en bourrant trop d'articles dans le tambour. Les articles doivent pouvoir culbuter librement.
- Si vous ouvrez la porte et retirez la charge avant que le lave-linge n'ait terminé son cycle, ne pas oublier d'appuyer sur le bouton **Départ/Pause**.
- En appuyant sur le bouton **Trocknen**, vous pouvez sélectionner : Schranktrocken-Minuterie (30-60-90-120-150) -Bügeltrocken-Niedrige Temp.-Normal Eco
- Après la fin du séchage, 'E D' s'affiche. 'E D' désigne une réduction des plis. Le cycle de séchage est déjà effectué. Appuyer sur n'importe quel bouton et sortir les vêtements. Si vous n'appuyez pas sur le bouton **Départ/Pause**, le programme se termine après environ 4 heures.

### REMARQUE

- Lorsque vous mettez le lave-linge hors tension après le cycle de séchage, le moteur du ventilateur de séchage peut être actionné pour se protéger pendant 30 secondes. Ensuite, la machine affiche 'E F' sur le panneau. 'E F' désigne le ventilateur de refroidissement.
- Prendre garde en retirant vos vêtements du lave-linge, car le lave-linge ou les vêtements peuvent être chauds.

### Articles de laine

- Ne pas sécher d'articles de laine au tambour. Les remettre dans leur forme d'origine et les sécher à plat.

### Matières tissées et tricotées

- Certaines matières tissées et tricotées peuvent se contracter, en quantités variables, en fonction de leur qualité.
- Toujours étirer ces matières immédiatement après séchage.

### Produits floqués et synthétiques

- Ne pas surcharger votre lave-linge
- Sortir les articles de floqués dès que le lave-linge s'arrête pour réduire les plis.

### Vêtements de bébé et chemises de nuit

- Toujours vérifier les instructions du fabricant.

### Caoutchouc et plastiques

- Ne pas sécher les articles fabriqués à partir de ou contenant du caoutchouc ou des matières plastiques, tels que :
  - tabliers, bavoirs, couvertures de chaise
  - rideaux et nappes
  - tapis de bain

### Fibre de verre

- Ne pas sécher des articles en fibre de verre dans votre lave-linge. Des particules de verre laissées dans le lave-linge peuvent être collectées par vos vêtements à votre prochaine utilisation du lave-linge et provoquer une irritation de la peau.



## Guide du temps de séchage

- Le temps de séchage peut-être choisi en appuyant sur le bouton **Trocknen**.
- Le programme séchant peut durer jusqu'à environ 7 heures.
- Ces temps de séchage sont donnés comme référence pour vous aider à mettre votre machine à laver en mode manuel.

### REMARQUE

- Le temps de séchage évalué varie du temps de séchage réel pendant le programme automatique. Le type de tissu, taille de la charge et l'humidité affectent le temps de séchage.
- Quand vous choisissez le séchage seul, les rotations marchent automatiquement pour une efficacité énergétique.

## Utilisation de l'Application SmartThinQ

### Installation de SmartThinQ

Chercher l'application LG SmartThinQ dans Google Play Store Store sur un smartphone. Suivez les instructions pour télécharger et installer l'application.

### Fonction Tag On

- Pour les appareils avec le logo .
- La fonction Tag On ne peut être utilisée qu'avec la plupart des smartphones équipés de la fonction NFC (Near Field Communication) et basés sur le SE (système d'exploitation) Android.

### Programme téléchargé

Téléchargez des cycles nouveaux et spéciaux qui ne sont pas inclus dans les cycles de base de l'appareil.

Les appareils enregistrés avec succès peuvent télécharger une variété de cycles de spécialité spécifiques à l'appareil.

Un seul cycle peut être enregistré dans l'appareil à la fois.

Une fois le téléchargement d'un cycle dans l'appareil est terminé, le produit garde le cycle téléchargé jusqu'au téléchargement d'un nouveau.

### Nettoyage de la cuve

Cette fonction indique le nombre de cycles restants avant de lancer le cycle de Nettoyage de la cuve.

### Smart Diagnosis™

Cette fonction fournit des informations utiles pour le diagnostic et la résolution de problèmes avec l'appareil sur la base du modèle d'utilisation.

### Réglages

Définir le nom du produit et supprimer un produit.

### REMARQUE

- Appuyez  dans l'application LG SmartThinQ pour obtenir un guide plus détaillé sur la manière d'utilisation de la fonction Tag On.
- L'emplacement du module NFC du téléphone portable peut varier en fonction du téléphone, et l'utilisation du NFC peut être restreinte sur quelques téléphones en raison des différences des méthodes de transmission. En raison des caractéristiques du NFC, si la distance de transmission est assez éloignée ou s'il y a présence d'un sticker métallique ou d'un étui de protection sur le téléphone, la transmission ne sera pas bonne. Dans quelques cas, les téléphones équipés de NFC peuvent ne pas transmettre avec succès.
- Le contenu de ce manuel peut différer de la version actuelle de l'application LG SmartThinQ et le logiciel peut être modifié sans en informer les clients.
- La fonction NFC peut varier en fonction des smartphones.

### Smart Diagnosis™ à l'aide d'un smartphone

- Pour les appareils avec le logo  ou .

Utiliser cette fonction si vous avez besoin d'un diagnostic précis par un centre d'information client LG Electronics en cas de dysfonctionnement ou de panne de l'appareil.

Smart Diagnosis™ ne peut pas être activé tant que l'appareil n'est pas connecté à l'alimentation électrique. Si l'appareil ne peut pas être mis sous tension, le dépannage doit être effectué sans l'aide de Smart Diagnosis™.

### Avis de conformité UE



Par la présente, LG Electronics déclare que le type d'équipement radio Machine à laver est conforme à la directive 2014/53/EU. Le texte intégral de la déclaration de conformité EU est disponible à l'adresse internet suivante :

<http://www.lg.com/global/support/cedoc/cedoc#>

LG Electronics European Shared Service Center B.V.  
Krijgsman  
1 1186 DM Amstelveen  
PAYS-BAS

## Utilisation de Smart Diagnosis™

### Smart Diagnosis™ Par l'intermédiaire du Centre d'Information Client

Utiliser cette fonction si vous avez besoin d'un diagnostic précis par un centre de service LG Electronics en cas de dysfonctionnement ou de panne de l'appareil. Utiliser cette fonction uniquement pour communiquer avec le représentant de service, pas pendant l'utilisation normale.

- 1 Appuyer sur le bouton **Marche/Arrêt** pour mettre le lave-linge sous tension. Ne pas appuyer sur une autre touche ni tourner le bouton de sélection de programme.
- 2 Lorsque vous y êtes invité par le centre d'appel, placez le microphone de votre téléphone à proximité du bouton **Marche/Arrêt**.

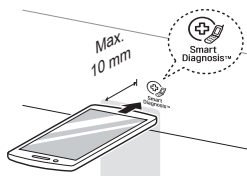

- 3 Appuyer et maintenir le bouton **Temp.** pendant 3 secondes tout en maintenant le microphone du téléphone sur l'icône ou le bouton **Alimentation**.
- 4 Maintenir le téléphone en place jusqu'à ce que la transmission du signal soit terminée. Le temps restant pour le transfert des données s'affiche.
  - Pour de meilleurs résultats, ne pas déplacer le téléphone lorsque les tonalités sont transmises.
  - Si l'agent du centre d'appel n'est pas en mesure d'obtenir un enregistrement précis des données, vous pouvez être invité à réessayer.

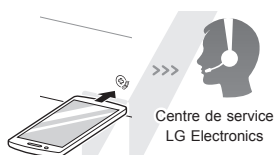

- 5 Une fois le compte à rebours terminé et les tonalités arrêtées, reprendre la conversation avec l'agent de centre d'appel, qui sera alors en mesure de vous aider grâce aux informations transmises pour analyse.

#### REMARQUE

- La fonction Smart Diagnosis™ dépend de la qualité de l'appel local.
- Les performances de communication seront améliorées et vous pourrez recevoir un meilleur service si vous utilisez le téléphone fixe.
- Si le transfert des données du Smart Diagnosis™ est médiocre en raison de la mauvaise qualité de l'appel, vous ne pourrez pas recevoir le meilleur service du Smart Diagnosis™.

#### Caractéristiques du module NFC

<b>Modèle</b>	LGHA-NW W-v3.0
<b>Bande de fréquence:</b>	13.553 MHz - 13.567 MHz
<b>Puissance de sortie(Max)</b>	9.0 dBμA/m @ 10 m

## AVERTISSEMENT

- Débranchez le lave-linge avant de le nettoyer afin d'éviter tout risque de choc électrique. Le non-respect de cet avertissement peut entraîner des blessures graves, un incendie, un choc électrique ou blessures mortelles.
- Ne jamais utiliser de produits chimiques, nettoyants abrasifs ou solvants pour nettoyer le lave-linge. Ceux-ci peuvent endommager la finition.

## Nettoyage de votre lave-linge

### Entretien après lavage

- Une fois le cycle terminé, essuyez la porte et l'intérieur du joint de porte pour éliminer toute humidité.
- Laissez la porte ouverte pour sécher l'intérieur du tambour.
- Essuyez le corps du lave-linge avec un chiffon sec pour enlever toute l'humidité.

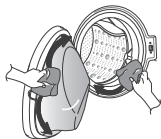

### Nettoyage de l'extérieur

Un bon entretien de votre lave-linge peut prolonger sa durée de vie.

#### Porte :

- Lavez l'extérieur et l'intérieur avec un chiffon humide, puis séchez avec un chiffon doux.

#### Extérieur :

- Essuyez immédiatement tout déversement.
- Essuyez avec un chiffon humide.
- Ne pas appuyer sur la surface ou l'écran avec des objets pointus.

## Nettoyage de l'intérieur

- Utilisez une serviette ou un chiffon doux pour essuyer le contour de l'ouverture de la porte du lave-linge et le verre de la porte.
- Toujours retirer les éléments du lave-linge une fois le cycle terminé. Laissez des articles humides dans le lave-linge peut causer des plis, un transfert de couleur et des odeurs.
- Exécutez le programme Nettoyage de la cuve une fois par mois (ou plus souvent si nécessaire) afin d'éliminer l'accumulation de lessive et d'autres résidus.

## Nettoyage du filtre d'entrée d'eau

- Fermez les robinets d'alimentation à la machine si le lave-linge doit être laissé pendant un certain temps (par exemple vacances), surtout s'il n'y a pas d'évacuation au sol (rigole) à proximité immédiate.
- L'icône  E s'affiche sur le panneau de commande lorsque l'eau ne pénètre pas dans le bac à lessive.
- Si l'eau est très dure ou contient des traces de dépôts de calcaire, le filtre d'entrée d'eau peut s'encrasser. Il est bon de le nettoyer de temps en temps.

- 1 Fermez le robinet d'eau et dévissez le tuyau d'alimentation d'eau.



- 2 Nettoyez le filtre avec une brosse à poils durs.

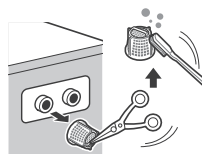

## Nettoyage du filtre de la pompe de vidange

- Le filtre de vidange recueille des fils et petits objets laissés dans le linge. Vérifiez régulièrement que le filtre soit propre afin d'assurer le bon fonctionnement de votre lave-linge.
- Laissez l'eau refroidir avant de nettoyer la pompe de vidange, effectuez une vidange de secours ou ouvrez la porte en cas d'urgence.

1 Ouvrir la trappe et sortez le tuyau.

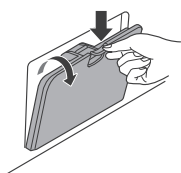

2 Ouvrir le bouchon de vidange et ouvrez le filtre en le tournant vers la gauche.

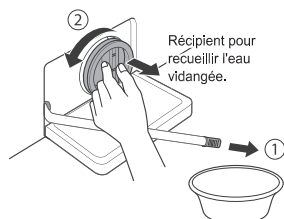

3 Retirer tout corps étranger du filtre de la pompe.

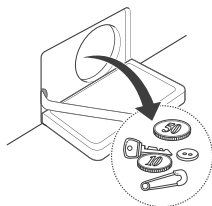

4 Après nettoyage, tourner le filtre de la pompe et insérer le bouchon de vidange.

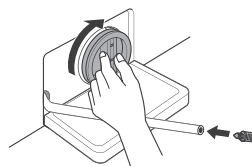

5 Fermer la trappe.

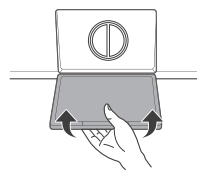

### ⚠ ATTENTION

- Effectuez une première vidange à l'aide du tuyau de vidange puis ouvrez le filtre de la pompe pour enlever les fils ou objets.
- Lors de la vidange, prenez garde à la température élevée de l'eau.

## Nettoyage du bac distributeur

La lessive et l'assouplissant peuvent s'accumuler dans le bac distributeur. Enlevez le bac et les inserts et vérifiez l'accumulation une ou deux fois par mois.

- 1 Retirer le bac à produits lessiviels en le tirant jusqu'à ce qu'il bute.
  - Appuyer fort sur le bouton de désengagement et sortir le bac.

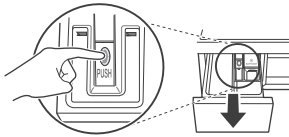

- 2 Retirer les inserts du bac.
  - Rincer les inserts et le bac à l'eau tiède pour enlever l'accumulation de produits lessiviels. Utilisez uniquement de l'eau pour nettoyer le bac distributeur. Sécher les inserts et le bac avec un chiffon doux ou une serviette.
- 3 Pour nettoyer l'ouverture du bac, utiliser un chiffon ou une petite brosse non-métallique pour nettoyer la cavité.
  - Enlever tous les résidus des parties supérieures et inférieures de la cavité.
- 4 Essuyer toute humidité de la cavité avec un chiffon doux ou une serviette.
- 5 Remettre les inserts dans les compartiments appropriés et remettre le bac.

## Nettoyage de la cuve (en option)

Le Nettoyage de la cuve est un programme spécial pour nettoyer l'intérieur du lave-linge. Un niveau d'eau supérieur est utilisé dans ce programme à une plus grande vitesse de rotation. Effectuez ce programme régulièrement.

- 1 Retirer tout vêtement ou article du lave-linge et fermez la porte.
- 2 Ouvrir le bac distributeur et ajoutez un anticalcaire (par exemple Calgon) au compartiment de lavage principal.
  - Pour des pastilles mises dans le tambour.
- 3 Fermer lentement le bac distributeur.
- 4 Mettre sous tension, presser et maintenir enfoncés les boutons **Nettoyage de la cuve** pendant 3 secondes. Ensuite, **ESC** s'affiche à l'écran.
- 5 Appuyer sur le bouton **Départ/Pause** pour démarrer.
- 6 Une fois le programme terminé, laisser la porte ouverte pour laisser sécher l'ouverture de la porte du lave-linge, le joint souple et le verre de la porte.

### ATTENTION

- S'il y a un enfant, veillez à ne pas laisser la porte ouverte trop longtemps.

### REMARQUE

- Ne pas ajouter de lessive dans les compartiments à lessive. Un excès de mousse peut être généré et fuir du lave-linge.

- Votre lave-linge est équipé d'un système de surveillance automatique des pannes pour détecter et diagnostiquer les problèmes à un stade précoce. Si votre lave-linge ne fonctionne pas correctement ou ne fonctionne pas du tout, vérifiez les points suivants avant d'appeler le service :

## Diagnostic de problèmes





Symptômes	Cause	Solution
Bruit de cliquetis	<b>Des corps étrangers comme des pièces de monnaie ou des épingles de sûreté peuvent être présents dans le tambour ou la pompe.</b>	<ul style="list-style-type: none"> <li>• Vérifier toutes les poches pour s'assurer qu'elles soient vides. Les articles tels que des pinces, allumettes, stylos, pièces de monnaie et clés peuvent endommager votre lave-linge et vos vêtements.</li> <li>• Fermer les fermetures à glissière, les crochets et les cordons pour empêcher ces éléments de s'accrocher ou de s'emmêler avec d'autres vêtements.</li> </ul>
Claquement	<b>De lourdes charges peuvent produire un claquement. C'est généralement normal.</b>	<ul style="list-style-type: none"> <li>• Si le son continue, le lave-linge est probablement déséquilibré. Arrêter et répartir la charge de lavage.</li> </ul>
Bruit de vibration	<b>Les boulons de transport et le support de cuve ont-ils tous été enlevés ?</b>	<ul style="list-style-type: none"> <li>• S'ils n'ont pas été retirés lors de l'installation, se reporter au Guide d'installation pour enlever les boulons de transport.</li> </ul>
	<b>Les pieds reposent-ils tous fermement au sol ?</b>	<ul style="list-style-type: none"> <li>• Vérifier que l'appareil soit parfaitement de niveau (Utiliser un niveau à bulle).</li> </ul>
Fuites d'eau	<b>Les tuyaux d'alimentation ou de vidange sont mal serrés au robinet ou sur le lave-linge.</b>	<ul style="list-style-type: none"> <li>• Vérifier et serrer les raccords des tuyaux.</li> </ul>
	<b>Les tuyaux de vidange du domicile sont obstrués.</b>	<ul style="list-style-type: none"> <li>• Déboucher le tuyau de vidange. Contacter un plombier si nécessaire.</li> </ul>
Surmoussage	<b>Un excès de lessive ou une lessive inadaptée peut provoquer une formation excessive de mousse qui peut entraîner des fuites d'eau.</b>	<ul style="list-style-type: none"> <li>• S'assurer que la quantité suggérée de lessive soit utilisée suivant les recommandations du fabricant.</li> </ul>





















Symptômes	Cause	Solution
L'eau ne pénètre pas dans le lave-linge ou y entre lentement	L'alimentation en eau n'est pas suffisante à cet endroit.	<ul style="list-style-type: none"> <li>• Vérifier un autre robinet au domicile.</li> </ul>
	Le robinet d'arrivée d'eau n'est pas ouvert complètement.	<ul style="list-style-type: none"> <li>• Robinet complètement ouvert.</li> </ul>
	Le(s) tuyau(x) d'alimentation en eau est(sont) plié(s).	<ul style="list-style-type: none"> <li>• Redresser le tuyau.</li> </ul>
	Le filtre du(des) tuyau(x) d'alimentation est bouché.	<ul style="list-style-type: none"> <li>• Vérifier le filtre du tuyau d'alimentation.</li> </ul>
L'eau dans le lave-linge ne se vidange pas ou se vidange lentement	Le tuyau de vidange est plié ou obstrué.	<ul style="list-style-type: none"> <li>• Nettoyer et redresser le tuyau de vidange.</li> </ul>
	Le filtre de vidange est bouché.	<ul style="list-style-type: none"> <li>• Nettoyer le filtre de vidange.</li> </ul>
Le lave-linge ne démarre pas	Le cordon d'alimentation peut ne pas être branché ou la fiche est lâche.	<ul style="list-style-type: none"> <li>• S'assurer que la fiche soit bien insérée dans la prise murale.</li> </ul>
	Un fusible est grillé au domicile, le disjoncteur est déclenché ou une panne de courant s'est produite.	<ul style="list-style-type: none"> <li>• Réenclencher le disjoncteur ou remplacer le fusible. Ne pas augmenter la capacité du fusible. Si le problème est une surcharge du circuit, la faire corriger par un électricien qualifié.</li> </ul>
	Le robinet d'arrivée d'eau n'est pas ouvert.	<ul style="list-style-type: none"> <li>• Ouvrir le robinet d'alimentation en eau.</li> </ul>
Le lave-linge n'essore pas	Vérifier que la porte soit bien fermée.	<ul style="list-style-type: none"> <li>• Fermer la porte et appuyer sur le bouton <b>Départ/Pause</b>. Après avoir appuyé sur le bouton <b>Départ/Pause</b>, quelques instants peuvent s'écouler avant que le lave-linge ne commence à tourner. La porte doit être verrouillée avant de pouvoir passer à l'essorage. Ajouter un ou deux articles similaires pour aider à équilibrer la charge. Réorganiser la charge afin de permettre un bon essorage.</li> </ul>



Symptômes	Cause	Solution
La porte ne s'ouvre pas	Une fois le lave-linge démarré, la porte ne peut plus être ouverte pour des raisons de sécurité.	<ul style="list-style-type: none"> <li>Vérifier si l'icône 'Verrouillage de porte' s'allume. Vous pouvez ouvrir la porte en toute sécurité une fois l'icône 'Verrouillage de porte' éteinte.</li> </ul>
Temps de cycle de lavage retardé	Si un déséquilibre est détecté ou si le programme d'élimination de mousse est activé, le temps de lavage augmente.	<ul style="list-style-type: none"> <li>C'est normal. Le temps restant affiché à l'écran est seulement une estimation. La durée réelle peut varier.</li> </ul>
Débordement d'assouplissant	Un excès d'assouplissant peut provoquer un débordement.	<ul style="list-style-type: none"> <li>Suivre les directives de l'assouplissant afin de s'assurer que la bonne quantité soit utilisée. Ne pas dépasser la ligne de remplissage maximum.</li> </ul>
Assouplissant distribué trop tôt	Un excès d'assouplissant peut provoquer une distribution prématurée.	<ul style="list-style-type: none"> <li>Suivre les directives fournies par le fabricant de la lessive.</li> <li>Fermer lentement le bac distributeur. Ne pas ouvrir le bac pendant le cycle de lavage.</li> </ul>
Problème de séchage	Vérifier le robinet d'alimentation en eau.	<ul style="list-style-type: none"> <li>Ne pas surcharger. Vérifier que le lave-linge s'écoule correctement pour extraire de façon adéquate l'eau de la charge. La charge de linge est trop faible pour culbutter convenablement. Ajouter quelques serviettes.</li> <li>Fermer le robinet d'alimentation en eau.</li> </ul>
Odeur	Cette odeur est provoquée par le caoutchouc fixé sur la machine à laver.	<ul style="list-style-type: none"> <li>C'est l'odeur normale du caoutchouc neuf et elle va disparaître après avoir utilisé la machine plusieurs fois.</li> </ul>
	Si le joint de porte en caoutchouc et la zone d'étanchéité de la porte ne sont pas nettoyés régulièrement, les odeurs peuvent se produire en raison de la moisissure ou de substances étrangères.	<ul style="list-style-type: none"> <li>Veillez à un nettoyage régulier du joint d'étanchéité et du joint de porte et vérifiez la présence de petits objets sous le joint de porte lors du déchargement de la machine à laver.</li> </ul>
	Les odeurs peuvent se produire si des substances étrangères sont laissées dans le filtre de la pompe de drainage.	<ul style="list-style-type: none"> <li>Assurez-vous de nettoyer le filtre de la pompe de drainage régulièrement.</li> </ul>
	Les odeurs peuvent se produire si le tuyau de vidange n'est pas correctement installé, provoquant le siphonnage (l'eau retournant à l'intérieur de la machine à laver).	<ul style="list-style-type: none"> <li>Lors de l'installation du tuyau de drainage, assurez-vous qu'il ne sera pas coudé ou bouché.</li> </ul>
	Lors de l'utilisation de la fonction de séchage, les odeurs peuvent se produire provoquées par les peluches et d'autres matières de linge collées à l'appareil de chauffage. (Modèle de séchage uniquement).	<ul style="list-style-type: none"> <li>Ce n'est pas un dysfonctionnement.</li> </ul>
	Une odeur particulière peut se produire lors du séchage des vêtements mouillés avec de l'air chaud. (Modèle de séchage uniquement)	<ul style="list-style-type: none"> <li>L'odeur disparaîtra après un court moment.</li> </ul>



## Messages d'erreur

Symptômes	Cause	Solution
 	L'alimentation en eau n'est pas adéquate à cet endroit.	<ul style="list-style-type: none"> <li>• Vérifier un autre robinet au domicile.</li> </ul>
	Les robinets d'arrivée d'eau ne sont pas ouverts complètement.	<ul style="list-style-type: none"> <li>• Robinet complètement ouvert.</li> </ul>
	Le(s) tuyau(x) d'alimentation en eau est(sont) plié(s).	<ul style="list-style-type: none"> <li>• Redresser le(s) tuyau(x).</li> </ul>
	Le filtre du(des) tuyau(x) d'alimentation est bouché.	<ul style="list-style-type: none"> <li>• Vérifier le filtre du tuyau d'alimentation.</li> </ul>
	<p>Si une fuite d'eau s'est produite dans le tuyau d'alimentation Aqua Stop, le voyant <b>A</b> passe au rouge.</p>  <p>Peut varier en fonction du modèle.</p>	<ul style="list-style-type: none"> <li>• Utiliser le tuyau d'alimentation Aqua Stop.</li> </ul>
 	La charge est trop faible.	<ul style="list-style-type: none"> <li>• Ajouter un ou deux articles similaires pour aider à équilibrer la charge.</li> </ul>
	La charge est déséquilibrée.	<ul style="list-style-type: none"> <li>• Ajouter un ou deux articles similaires pour aider à équilibrer la charge.</li> </ul>
	L'appareil dispose d'une détection de déséquilibre et d'un système de correction. Si des articles individuels lourds sont chargés (par ex. tapis de bain, peignoir de bain, etc.), ce système peut s'arrêter de tourner ou même interrompre complètement le cycle d'essorage.	<ul style="list-style-type: none"> <li>• Réorganiser la charge afin de permettre un bon essorage.</li> </ul>
	Si le linge est encore trop humide à la fin du cycle, ajouter des petits articles de linge pour équilibrer la charge et répéter le cycle d'essorage.	<ul style="list-style-type: none"> <li>• Réorganiser la charge afin de permettre un bon essorage.</li> </ul>

Symptômes	Cause	Solution
 	Le tuyau de vidange est plié ou obstrué.	<ul style="list-style-type: none"> <li>Nettoyer et redresser le tuyau de vidange.</li> </ul>
  	Le filtre de vidange est bouché.	<ul style="list-style-type: none"> <li>Nettoyer le filtre de vidange.</li> </ul>
   	S'assurer que la porte ne soit pas ouverte.	<ul style="list-style-type: none"> <li>Fermer complètement la porte.</li> <li>Si dE, dE1, dE2 n'est pas libéré, appeler le service.</li> </ul>
 	Erreur de contrôle.	<ul style="list-style-type: none"> <li>Débrancher le cordon d'alimentation et appeler le service.</li> </ul>
 	L'eau déborde en raison d'une défectuosité de la vanne d'eau.	<ul style="list-style-type: none"> <li>Fermer le robinet d'eau.</li> <li>Débrancher la prise d'alimentation.</li> <li>Appeler le service.</li> </ul>
 	Dysfonctionnement du capteur de niveau d'eau.	<ul style="list-style-type: none"> <li>Fermer le robinet d'eau.</li> <li>Débrancher la prise d'alimentation.</li> <li>Appeler le service.</li> </ul>
 	Surcharge moteur.	<ul style="list-style-type: none"> <li>Laisser le lave-linge reposer pendant 30 minutes pour permettre au moteur de refroidir, puis redémarrer le cycle.</li> </ul>
 	Fuite d'eau.	<ul style="list-style-type: none"> <li>Appeler le service.</li> </ul>
	Pas de séchage	<ul style="list-style-type: none"> <li>Appeler le service.</li> </ul>

## **CETTE GARANTIE LIMITÉE NE COUVRE PAS :**

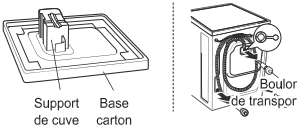
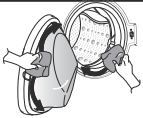
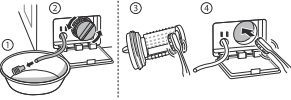
- Déplacements de service pour livrer, enlever, installer ou réparer l'appareil ; instructions au client sur le fonctionnement de l'appareil ; réparation ou remplacement de fusibles ou correction du câblage ou de la plomberie, ou correction de réparations / installation non agréées.
- Panne de l'appareil pendant des coupures d'électricité et interruptions électriques ou service électrique inadéquat.
- Dommages causés par des tuyaux d'eau qui fuient ou rompus, tuyaux d'eau gelés, conduites d'évacuation restreintes, approvisionnement en eau inadéquat ou interrompu ou approvisionnement en air inadéquat.
- Dommages résultant de l'exploitation de l'appareil dans une atmosphère corrosive ou contraire aux instructions décrites dans le manuel du propriétaire de l'appareil.
- Dommages à l'appareil causés par des accidents, parasites et vermine, foudre, vent, feu, inondations ou catastrophes naturelles.
- Dommages ou panne causés par une modification ou une altération non autorisée ou en cas d'utilisation à des fins autres que le but recherché, ou toute fuite d'eau où l'appareil n'a pas été correctement installé.
- Dommages ou panne causée par une intensité, une tension ou des codes de plomberie incorrects, utilisation commerciale ou industrielle, ou bien utilisation d'accessoires, composants ou produits de nettoyage consommables non agréés par LG.
- Dommages causés par le transport et la manutention, notamment rayures, bosses, fissures et/ou autres dommages à la finition de votre appareil, à moins que ces dommages ne soient dus à des vices de matériaux ou de fabrication.
- Dommages ou éléments manquants sur tout appareil d'exposition, ouvert, avec escompte ou rénové.
- Produits dont le numéro de série d'origine a été enlevé, modifié ou ne peut pas être déterminé. Les numéros de modèle et de série, ainsi que le ticket de vente d'origine, sont nécessaires pour la validation de la garantie.
- Hausses des coûts des services publics et frais de services publics supplémentaires.
- Réparations si le produit est utilisé autrement que dans le cadre d'une utilisation normale et habituelle d'un foyer ou contraire aux instructions décrites dans le manuel du propriétaire de l'appareil.
- Coûts associés à l'enlèvement de votre appareil à domicile pour réparation.
- Enlèvement et réinstallation du produit s'il est installé dans un endroit inaccessible ou n'est pas installé conformément aux instructions d'installation, y compris les manuels du propriétaire et d'installation de LG.
- Dommages résultant d'une mauvaise utilisation, d'un abus, d'une mauvaise installation, réparation ou maintenance. Une mauvaise réparation comprend l'utilisation de pièces non agréées ou spécifiées par LG.

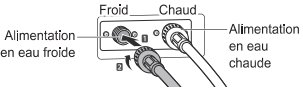
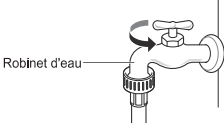
<p>Vibrations étranges ou bruit causés par le fait d'avoir oublié de retirer les boulons de transport ou le support de cuve.</p>	➔		<p>Enlever les boulons de transport et le support de cuve.</p>
<p>Fuites causées par la saleté (cheveux, peluches) sur le joint et la porte en verre.</p>	➔		<p>Nettoyer le joint et la porte en verre.</p>
<p>Problème de vidange causé par l'obstruction du filtre de la pompe.</p>	➔		<p>Nettoyer le filtre de la pompe.</p>
<p>L'eau n'arrive pas parce les filtres de la vanne d'arrivée d'eau sont bouchés ou les tuyaux d'alimentation en eau sont pliés.</p>	➔		<p>Nettoyer le filtre de la vanne d'alimentation ou réinstaller les tuyaux d'arrivée d'eau.</p>
<p>L'eau n'arrive pas parce que la lessive est utilisée en excès.</p>	➔		<p>Nettoyer le bac de distribution de produits lessiviels.</p>
<p>Le linge est chaud ou tiède une fois le lavage terminé parce que les tuyaux d'alimentation sont installés à l'envers.</p>	➔		<p>Réinstaller les tuyaux d'alimentation.</p>
<p>L'eau n'arrive pas parce que le robinet d'eau n'est pas ouvert.</p>	➔		<p>Ouvrir le robinet d'eau.</p>

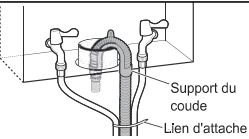
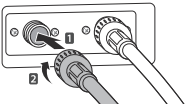
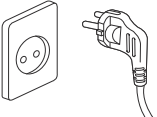
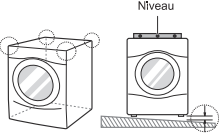
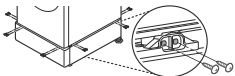
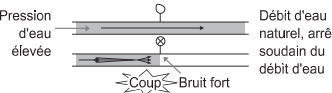
<p>Fuites causées par une mauvaise installation du tuyau de vidange ou tuyau de vidange bouché.</p>	<p>➔</p>	 <p>Support du coude Lien d'attache</p>	<p>Réinstaller le tuyau de vidange.</p>
<p>Fuite causée par une mauvaise installation du tuyau d'alimentation d'eau ou utilisation de tuyaux d'alimentation d'une autre marque.</p>	<p>➔</p>		<p>Réinstaller le tuyau d'alimentation.</p>
<p>Problème d'absence d'alimentation électrique causée par une connexion lâche du cordon d'alimentation ou un problème de prise électrique.</p>	<p>➔</p>		<p>Rebrancher le cordon d'alimentation ou changer la prise électrique.</p>
<p>Déplacements de service pour livrer, enlever, installer le produit ou pour des instructions sur l'utilisation du produit. Enlèvement et réinstallation du produit.</p>	<p>➔</p>	 <p>Niveau</p>	<p>La garantie ne couvre que les défauts de fabrication. Tout service résultant d'une mauvaise installation n'est pas couvert.</p>
<p>Si toutes les vis ne sont pas correctement installées, cela peut causer des vibrations excessives (modèle à socle seulement).</p>	<p>➔</p>		<p>Installer 4 vis à chaque angle (Total 16 pièces).</p>
<p>Bruits de coups (frappe) quand le lave-linge se remplit d'eau.</p>	<p>➔</p>	 <p>Pression d'eau élevée</p> <p>Débit d'eau naturel, arrêt soudain du débit d'eau</p> <p>Coup - Bruit fort</p>	<p>Régler la pression de l'eau en réduisant la vanne d'eau ou le robinet d'eau au domicile.</p>

# DONNÉES D'EXPLOITATION

FR

Produit directive fiche_Commission 96/60 / CE		
Nom ou marque du fournisseur.	LG	
Référence du modèle établi par le fournisseur.	F4J6VG(W)(0-9)(W) F4J6*, F14WD*	
Classement du modèle selon son efficacité énergétique, conformément aux indications de l'annexe IV, exprimée sous forme de «classe d'efficacité énergétique... sur une échelle de A (économe) à G (peu économe)». Lorsque cette information figure dans un tableau, elle peut être exprimée sous une autre forme, à condition que le classement de A (économe) à G (peu économe) apparaisse clairement.	A	
Lorsque les informations sont données sous forme de tableau et que certains des appareils y figurant se sont vus attribuer un «label écologique communautaire» en vertu du règlement (CEE) n° 880/92, cette dernière information peut figurer ici. Dans ce cas, la rubrique est intitulée «éco-label communautaire» et comporte la reproduction de la marque de l'éco-label (la fleur). Cette disposition ne porte pas préjudice aux exigences prévues par le système communautaire d'attribution du label écologique.	Non	
Consommation d'énergie pour le lavage, l'essorage et le séchage, exprimée en kilowattheures par cycle d'opération complète, telle que définie à la note V de l'annexe I.	6.12	kWh / cycle
Consommation d'énergie pour le lavage et l'essorage seulement, exprimée en kilowattheures par cycle de lavage, telle que définie à la note VI de l'annexe I.	1.17	kWh / cycle
Classement du modèle selon son efficacité de lavage, conformément aux indications de l'annexe IV, exprimée sous forme de « classe d'efficacité de lavage ... sur une échelle de A (plus élevé) à G (plus faible)». Cette indication peut être exprimée sous une autre forme, à condition que le classement de A (plus élevé) à G (plus faible) apparaisse clairement.	A	
Efficacité d'essorage, conformément aux procédures d'essai des normes harmonisées visées à l'article 1 er paragraphe 2 pour un cycle de lavage standard coton 60°C, exprimée comme « teneur en eau après essorage . . . % (par rapport au poids du linge sec)».	44	%
Vitesse d'essorage maximale obtenue comme défini à la note VIII de l'annexe I.	1400	tr/min
Capacité de lavage de l'appareil conformément à la note IX de l'annexe I, pour un cycle de lavage standard coton 60°C .	9	kg
Capacité de séchage de l'appareil conformément à la note X de l'annexe I pour un cycle de séchage standard «coton sec».	5	kg
Consommation d'eau pour le lavage, l'essorage et le séchage, exprimée en litres par cycle d'opération complète, telle que définie à la note XI de l'annexe I.	140	liters / cycle
Consommation d'eau pour le lavage et l'essorage seulement, exprimée en litres, par cycle standard de lavage (et d'essorage ) coton 60°C conformément aux procédures d'essai des normes harmonisées visées à l'article 1 er paragraphe 2.	57	liters / cycle
Durée du lavage et du séchage. Durée du programme pour un cycle d'opération complète (lavage coton 60°C et de séchage « coton sec »), pour une capacité de lavage nominale, conformément aux procédures d'essai des normes harmonisées visées à l'article 1 er paragraphe 2 .	726	min.
La consommation annuelle moyenne d'eau et d'électricité, égale à 200 fois les consommations exprimées aux points 5 (énergie ) et 12 (eau ). Elle sera exprimée comme «consommation annuelle typique d'une famille de quatre personnes qui sèche toujours dans cette lavante-séchante (200 cycles)».	1224	kWh / an
	28000	liters / an
La consommation annuelle moyenne d'eau et d'électricité, égale à 200 fois les consommations exprimées aux points 6 (énergie) et 13 (eau). Elle sera exprimée comme « consommation annuelle typique d'une famille de quatre personnes qui ne sèche jamais dans cette lavante-séchante (200 cycles)».	234	kWh / an
	11400	liters / an

**Note**





MANUALE D'USO

# LAVASCIUGA



**Prima di iniziare l'installazione, leggere attentamente queste istruzioni. In tal modo, l'apparecchiatura sarà installata facilmente e in maniera corretta e sicura. Dopo l'installazione, conservare queste istruzioni accanto al prodotto per utilizzi futuri.**

F4J6VG(W)(0~9)(W)

F4J6\*, F14WD\*

[www.lg.com](http://www.lg.com)

Copyright © 2018 LG Electronics Inc. All Rights Reserved.

# INDICE

Questo manuale può contenere testo o immagini che non si riferiscono al modello acquistato.

Il presente manuale è soggetto a revisioni da parte del produttore.

<b>ISTRUZIONI PER LA SICUREZZA.....</b>	<b>3</b>
ISTRUZIONI IMPORTANTI SULLA SICUREZZA .....	3
Smaltimento delle apparecchiature obsolete.....	8
<b>INSTALLAZIONE .....</b>	<b>9</b>
Parti.....	9
Accessori .....	9
Specifiche.....	10
Requisiti del luogo di installazione .....	11
Disimballaggio e rimozione dei bulloni per il trasporto .....	12
Utilizzo dei tappetini antiscivolo (opzionali).....	13
Pavimenti in legno (pavimenti flottanti).....	13
Livellamento dell'elettrodomestico .....	14
Collegamento del tubo di mandata dell'acqua.....	14
Installazione del tubo di scarico.....	17
<b>USO.....</b>	<b>18</b>
Utilizzo della lavatrice .....	18
Separazione del bucato.....	19
Aggiunta di prodotti detergenti.....	20
Pannello di controllo .....	22
Tabella programmi .....	23
Programma di opzione.....	28
Utilizzo della funzione Smart Diagnosis™ .....	32
Utilizzo della funzione Smart.....	33
<b>MANUTENZIONE.....</b>	<b>34</b>
Pulizia della lavatrice .....	34
Pulizia del filtro di mandata dell'acqua .....	34
Pulizia del filtro della pompa di scarico.....	35
Pulizia del cassetto erogatore.....	36
Pulizia vasca (opzionale).....	36
<b>SOLUZIONE DEI PROBLEMI .....</b>	<b>37</b>
Diagnosi dei problemi .....	37
Messaggi di errore.....	40
<b>GARANZIA .....</b>	<b>42</b>
<b>DATI DI FUNZIONAMENTO.....</b>	<b>45</b>

## ISTRUZIONI PER LA SICUREZZA

IT

Le istruzioni seguenti sono fornite allo scopo di evitare rischi o danni imprevisti dovuti all'uso errato e non sicuro dell'elettrodomestico.

Le istruzioni sono riportate con le diciture "AVVERTENZA" e "ATTENZIONE", come descritto di seguito.

 Questo simbolo indica operazioni o condizioni pericolose. Consultare con la massima attenzione il testo riportato assieme a questo simbolo e attenersi alle istruzioni per evitare rischi.

 **AVVERTENZA**

Indica che il mancato rispetto delle istruzioni può provocare lesioni personali gravi o fatali.

 **ATTENZIONE**

Indica che il mancato rispetto delle istruzioni può provocare lievi lesioni personali o danni all'elettrodomestico.

### ISTRUZIONI IMPORTANTI SULLA SICUREZZA

 **AVVERTENZA**

Per ridurre il rischio di esplosioni, incendi, scosse elettriche, ustioni o lesioni personali anche fatali, quando si utilizza l'elettrodomestico è indispensabile attenersi alle seguenti precauzioni basilari per la sicurezza:

**Bambini nell'ambiente domestico**

Questo elettrodomestico non deve essere adoperato da bambini, persone con capacità fisiche, sensoriali o mentali ridotte, e persone prive di esperienza e competenza se non sotto sorveglianza o se non è stato loro spiegato l'uso corretto dell'elettrodomestico e sono stati descritti i relativi pericoli. I bambini devono essere controllati per impedire che giochino con l'elettrodomestico.

**Per l'utilizzo in Europa:**

Questo elettrodomestico può essere adoperato da bambini di almeno 8 anni di età, da persone con capacità fisiche, sensoriali o mentali ridotte, e da persone prive di esperienza sotto sorveglianza o solo se è stato spiegato l'uso corretto dell'elettrodomestico e siano stati descritti i relativi pericoli. Impedire ai bambini di giocare con l'elettrodomestico. La pulizia e la manutenzione non devono essere effettuate da bambini senza supervisione degli adulti.

I bambini di età inferiore a 3 anni devono essere tenuti lontani se non sorvegliati costantemente.

**Installazione**

- Non provare mai a utilizzare l'elettrodomestico se è danneggiato, se funziona male, se è stato parzialmente smontato e se alcuni componenti, inclusi cavo e spina, mancano o sono danneggiati.
- L'elettrodomestico deve essere sempre trasportato da due o più persone che lo tengono saldamente.
- Non installare l'apparecchio in un luogo umido e polveroso. Non installare o conservare l'apparecchio in aree esterne o esposte a condizioni climatiche quali luce solare diretta, vento o pioggia o temperature inferiori allo zero.
- Stringere il tubo di scarico per evitare che si stacchi.
- Se il cavo di alimentazione è danneggiato o la presa elettrica è allentata, non utilizzare il cavo di alimentazione e contattare un centro di assistenza autorizzato.
- Non collegare prese multiple, prolunghe o adattatori a questo elettrodomestico.

- Per consentire un'apertura completa dello sportello dell'elettrodomestico, evitare di installarlo dietro una porta bloccabile, una porta scorrevole o una porta con una cerniera collocata sul lato opposto a quella dell'elettrodomestico.
- Questo elettrodomestico deve essere collegato a terra. In caso di guasto o malfunzionamento, il collegamento a terra limita il rischio di scosse elettriche riducendo al minimo la resistenza della corrente elettrica.
- Questo apparecchio è dotato di un cavo di alimentazione dotato di conduttore di messa a terra e spina di messa a terra. La spina di alimentazione deve essere inserita in un'ideale presa elettrica installata e collegata a terra in conformità alle norme e ai regolamenti locali.
- Se il connettore di messa a terra è collegato in maniera errata, potrebbero verificarsi scosse elettriche. In caso di dubbi sulla messa a terra dell'elettrodomestico, rivolgersi a un elettricista qualificato o un addetto all'assistenza.
- Non modificare la spina fornita con l'elettrodomestico. Se non è adatta alla presa, rivolgersi a un elettricista qualificato per l'installazione di una presa adeguata.

### **Uso**

- Non staccare i pannelli e non smontare l'elettrodomestico. Non applicare oggetti taglienti al pannello di controllo per azionare l'elettrodomestico.
- Non provare a riparare o sostituire componenti dell'elettrodomestico. Le operazioni di manutenzione e le riparazioni devono essere eseguite solo dal personale dell'assistenza qualificato, a meno che non siano consigliate nel manuale d'uso dell'elettrodomestico. Utilizzare solo componenti originali.

- Impedire agli animali domestici di entrare nell'elettrodomestico.
- Mantenere gli spazi sottostanti o circostanti all'elettrodomestico liberi da materiali combustibili (ad es. lanugine, carta, stracci, prodotti chimici ecc.).
- Non lasciare aperto lo sportello dell'elettrodomestico. I bambini potrebbero appendersi allo sportello o introdursi nell'elettrodomestico e ferirsi o provocare danni.
- Utilizzare il tubo o i tubi nuovi forniti con l'elettrodomestico. Riutilizzare i vecchi tubi può provocare una perdita d'acqua e conseguentemente danni ai beni
- Non provare mai ad accedere alla parte interna dell'elettrodomestico mentre è in funzione. Attendere che il cestello sia completamente fermo.
- Non introdurre, lavare o asciugare capi che sono stati puliti, lavati, immersi o spruzzati con sostanze esplosive o combustibili (ad es. cera, olio, vernice, benzina, sgrassatori, solventi per lavaggio a secco, cherosene, olio vegetale, olio da cucina ecc.). L'uso improprio può provocare incendi o esplosioni.
- In caso di allagamento, scollegare la spina di alimentazione e contattare un Centro di assistenza clienti LG Electronics.
- Non esercitare una pressione eccessiva sullo sportello dell'elettrodomestico quando è aperto.
- Non toccare lo sportello durante i programmi ad alta temperatura.
- Non utilizzare gas e sostanze combustibili (benzene, benzina, diluenti, petrolio, alcool ecc.) attorno all'elettrodomestico,

- Se il tubo di scarico o di mandata dell'acqua si gela durante l'inverno, utilizzarlo solo dopo lo scongelamento.
- Tenere detersivi, ammorbidenti e candeggianti fuori dalla portata dei bambini.
- Non toccare la spina di alimentazione o i comandi dell'apparecchio con le mani.
- Non piegare eccessivamente il cavo di alimentazione e non collocare oggetti pesanti su di esso.
- Non lavare tappeti, stuoie, scarpe, coperte per animali. L'elettrodomestico deve essere utilizzato solo per il lavaggio di indumenti e biancheria.
- Questo elettrodomestico deve essere utilizzato solo in ambienti domestici.
- In caso di perdite di gas (isobutano, propano, gas naturale ecc.), non toccare l'elettrodomestico né la spina e arieggiare immediatamente l'ambiente.

### **Manutenzione**

- Collegare saldamente la spina di alimentazione nella presa elettrica dopo aver eliminato completamente l'eventuale umidità e polvere.
- Prima di pulire l'elettrodomestico, staccare sempre la spina. Anche se l'elettrodomestico viene spento, rimane sempre collegato alla corrente.
- Non spruzzare acqua all'interno o all'esterno dell'apparecchio per pulirlo.
- Non scollegare l'apparecchio tirando il cavo di alimentazione. Afferrare saldamente la spina di alimentazione ed estrarla dalla presa elettrica.

## Smaltimento

- Prima di smaltire un vecchio apparecchio, togliere la spina. Tagliare tutto il cavo dietro l'elettrodomestico per impedire utilizzi errati.
- Smaltire tutti i materiali di imballaggio (ad es. sacchetti di plastica e polistirolo) tenendo lontani i bambini. I materiali di imballaggio possono provocare soffocamento.
- Rimuovere lo sportello prima di smaltire l'elettrodomestico, per evitare che bambini o piccoli animali rimangano intrappolati.

## Smaltimento delle apparecchiature obsolete



- Tutte le apparecchiature elettriche ed elettroniche, contrassegnate da questo simbolo ("bidone della spazzatura barrato da una croce"), devono essere raccolte e smaltite separatamente rispetto agli altri rifiuti urbani misti mediante impianti di raccolta specifici installati da enti pubblici o dalle autorità locali. Si ricorda che gli utenti finali domestici possono consegnare gratuitamente le apparecchiature elettriche ed elettroniche a fine vita presso il punto vendita all'atto dell'acquisto di una nuova apparecchiatura equivalente. Gli utenti finali domestici possono inoltre consegnare gratuitamente apparecchiature elettriche ed elettroniche di piccolissime dimensioni (non eccedenti i 25 cm) a fine vita direttamente presso un punto vendita a ciò abilitato, senza obbligo di acquistare una apparecchiatura nuova di tipo equivalente. Si prega di informarsi previamente presso il punto vendita prescelto circa tale ultima modalità di conferimento dell'apparecchiatura a fine vita.
- Il corretto smaltimento dell'unità obsoleta contribuisce a prevenire possibili conseguenze negative sulla salute degli individui e sull'ambiente. Una gestione responsabile del fine vita delle apparecchiature elettriche ed elettroniche da parte degli utenti contribuisce al riutilizzo, al riciclaggio ed al recupero sostenibile dei prodotti obsoleti e dei relativi materiali.
- Per informazioni più dettagliate sullo smaltimento delle apparecchiature obsolete, contattare l'ufficio del comune di residenza, il servizio di smaltimento rifiuti o il punto vendita in cui è stato acquistato il prodotto. ([www.lg.com/global/recycling](http://www.lg.com/global/recycling))



## Parti

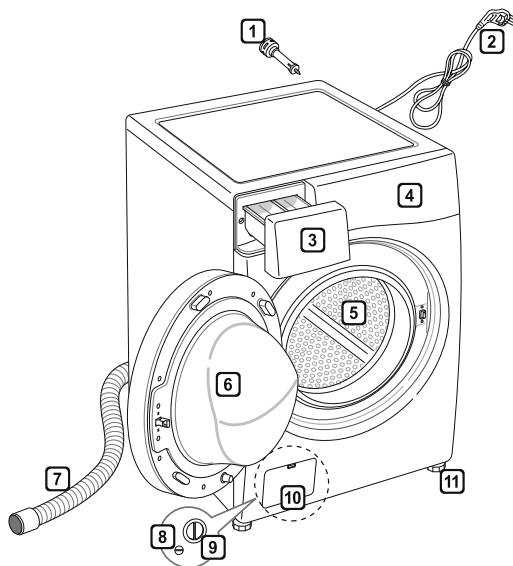

- 1 Bulloni per il trasporto
- 2 Spina di alimentazione
- 3 Cassetto
- 4 Pannello di controllo
- 5 Cestello
- 6 Sportello
- 7 Tubo di scarico
- 8 Tappo di scarico
- 9 Filtro della pompa di scarico
- 10 Coperchio (la posizione può variare a seconda dei prodotti)
- 11 Piedi regolabili

## Accessori



Tubo di mandata acqua fredda (1EA) (tubo acqua calda opzionale (1EA))



Chiave



Tappetini antiscivolo (opzionali)

## Specifiche

Modello	F4J6VG(W)(0~9)(W) F4J6*, F14WD*
Capacità di lavaggio	9 kg (Lavaggio)/ 5 kg (Asciugatura)
Alimentazione	220–240 V~, 50 Hz
Dimensioni	600×850×560 mm (L×A×P)
Peso del prodotto	67kg
Pressione idrica consentita	0,1–1,0 MPa (1,0–10,0 kgf / cm <sup>2</sup> )

- L'aspetto e le specifiche possono variare senza preavviso per migliorare la qualità del prodotto.
- Il collegamento alla mandata dell'acqua non richiede ulteriore protezione contro i ritorni di flusso.

## Requisiti del luogo di installazione

### Posizione

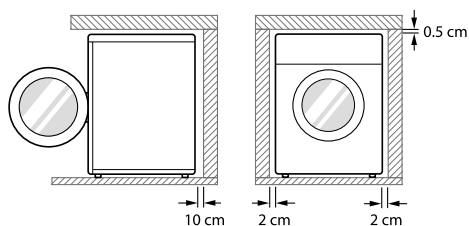

**Pavimento a livello** : la pendenza consentita su tutta la superficie sotto l'elettrodomestico è 1°.

**Presenza di corrente** : deve essere collocata a una distanza massima di 1 metro da uno dei lati dell'elettrodomestico.

- Non sovraccaricare la presa collegandovi più elettrodomestici.

**Altre distanze da rispettare** : tra la parete e la parte posteriore: 10 cm; a destra e a sinistra: 2 cm.

- Non collocare o riporre mai il bucato sopra l'asciugabiancheria.
- perché potrebbe danneggiare le finiture o i comandi.

### ⚠ AVVERTENZA

- La spina deve essere inserita in una presa adeguatamente installata e collegata a terra in conformità alle norme e ai regolamenti locali.

### Posizionamento

- Installare la lavatrice su un pavimento solido e orizzontale.
- Accertarsi che la circolazione dell'aria attorno all'elettrodomestico non sia ostacolata da tappeti, strofinacci ecc.
- Non provare mai a correggere eventuali dislivelli del pavimento collocando sotto l'elettrodomestico pezzi di legno, cartone o materiali simili.

- Se non è possibile evitare di collocare l'elettrodomestico accanto a un fornello a gas o a una stufa a carbone, frapporre tra i due elettrodomestici un materiale isolante (85×60 cm) ricoperto da un foglio di alluminio sul lato rivolto verso il fornello o la stufa.
- Non installare l'elettrodomestico in ambienti dove la temperatura scende sotto zero. I tubi in pressione congelati possono scoppiare. Temperature inferiori al punto di congelamento potrebbero pregiudicare l'affidabilità dell'unità di controllo elettronico.
- Installare l'elettrodomestico in modo che sia facilmente accessibile a un tecnico in caso di guasto.
- Con l'elettrodomestico installato, regolare tutti e quattro i piedini utilizzando la chiave per i bulloni per il trasporto, accertandosi che l'elettrodomestico sia stabile, e lasciare una distanza di almeno 5 mm tra la parte superiore dell'elettrodomestico e la parte inferiore del top di cucina.
- Se l'elettrodomestico viene recapitato in inverno con temperature sotto zero, lasciarlo a temperatura ambiente per alcune ore prima di metterlo in funzione.

### ⚠ AVVERTENZA

- L'elettrodomestico non è progettato per l'uso in ambienti marittimi né per installazioni mobili (ad es. roulotte, aerei ecc.).

### Collegamento elettrico

- Non adoperare prolunghe o doppie spine.
- Dopo l'uso, scollegare sempre l'elettrodomestico e chiudere il rubinetto di ingresso dell'acqua.
- Collegare l'elettrodomestico a una presa dotata di messa a terra come imposto dalle norme vigenti in materia di cablaggi elettrici.
- L'elettrodomestico deve essere collocato in modo che la spina sia facilmente accessibile.
- Le riparazioni dell'elettrodomestico devono essere eseguite solo da personale qualificato. Le riparazioni effettuate da persone inesperte possono provocare lesioni o gravi malfunzionamenti. Rivolgersi al centro di assistenza locale.

## Disimballaggio e rimozione dei bulloni per il trasporto

- 1 Sollevare l'elettrodomestico per rimuoverlo dalla base di schiuma.
  - Dopo aver rimosso il cartone e il materiale di imballaggio, sollevare l'elettrodomestico dalla base di schiuma. Accertarsi che il supporto del cestello venga via assieme alla base e non rimanga attaccato al fondo dell'elettrodomestico.
  - Se occorre appoggiare l'elettrodomestico su un fianco per rimuovere la base di cartone, proteggerlo lateralmente. Non appoggiare l'elettrodomestico sulla parte anteriore o posteriore.

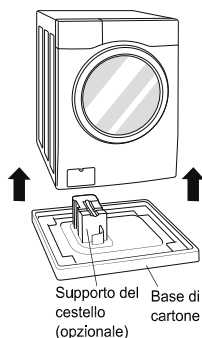

### 2 Rimuovere i bulloni.

- Partendo dai due bulloni di trasporto inferiori, utilizzare la chiave (in dotazione) per allentare tutti i bulloni per il trasporto ruotandoli in senso antiorario. Togliere i bulloni muovendoli lievemente mentre vengono estratti.

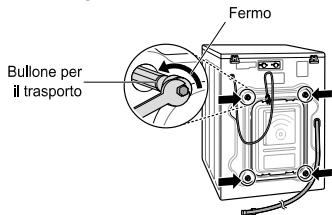

### 3 Applicare i tappi dei fori.

- Prelevare i tappi dei fori dal kit di accessori e applicarli ai fori dei bulloni per il trasporto.

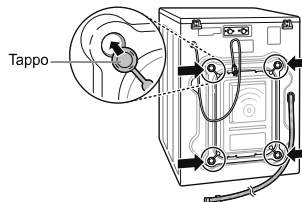

### NOTA

- Conservare i bulloni per utilizzi futuri. Per evitare danni ai componenti interni, NON trasportare l'elettrodomestico senza bulloni per il trasporto,
- altrimenti le vibrazioni potrebbero danneggiare irreparabilmente l'elettrodomestico. Il cavo è assicurato al retro dell'elettrodomestico con un bullone per il trasporto per evitare che l'elettrodomestico venga messo in funzione senza rimuovere i bulloni di trasporto.

## Utilizzo dei tappetini antiscivolo (opzionali)

Se l'elettrodomestico viene installato su una superficie scivolosa, potrebbe muoversi a causa delle vibrazioni. Se l'elettrodomestico non è installato a livello, potrebbero verificarsi malfunzionamenti provocati dalle vibrazioni. In tal caso, installare i tappetini antiscivolo sotto i piedini di livellamento e regolare il livello.

**1** I tappetini antiscivolo devono essere applicati su un pavimento pulito.

- Eliminare sporco e umidità con uno strofinaccio asciutto. Se la superficie rimane umida, i tappetini antiscivolo potrebbero spostarsi.

**2** Dopo aver collocato l'elettrodomestico nella posizione definitiva, regolare il livello.

**3** Applicare i tappetini antiscivolo con il lato adesivo rivolto verso il pavimento.

- Per la massima efficacia, applicare i tappetini antiscivolo sotto i piedini anteriori. Se l'operazione è troppo complicata, possono essere applicati sotto i piedini posteriori.

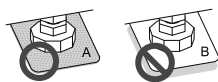
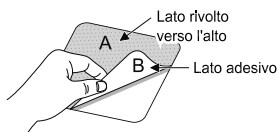

**4** Accertarsi che l'elettrodomestico sia a livello.

- Spingere o scuotere delicatamente i bordi superiori dell'elettrodomestico per accertarsi che non dondoli. Se l'elettrodomestico dondola, regolare nuovamente il livello.

### NOTA

- Se necessario, richiedere i tappetini antiscivolo al centro assistenza LG.

## Pavimenti in legno (pavimenti flottanti)

- I pavimenti in legno sono particolarmente sensibili alle vibrazioni.
- Per evitare le vibrazioni, si consiglia di installare anelli di gomma di almeno 15 mm di spessore a ogni piedino dell'elettrodomestico e avvitarli ad almeno due elementi del pavimento.

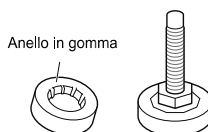

- Se possibile, installare l'elettrodomestico in uno degli angoli dell'ambiente, dove il pavimento è più stabile.
- Installare gli anelli di gomma per ridurre le vibrazioni.

### NOTA

- L'installazione e il livellamento appropriati della lavatrice garantiscono un funzionamento duraturo, regolare e affidabile.
- La lavatrice deve essere installata in posizione orizzontale stabile.
- Non deve ondeggiare da un angolo all'altro sotto carico.
- La superficie di installazione deve essere pulita e priva di cera per pavimenti o altri prodotti lubrificanti.
- I piedini della lavatrice non devono essere bagnati, altrimenti potrebbero causare rumori e vibrazioni.
- Se necessario, richiedere gli anelli in gomma al centro assistenza LG.

## Livellamento dell'elettrodomestico

Se il pavimento è irregolare, ruotare il piedino regolabile (senza inserire pezzi di legno o altri materiali sotto il piedino). Accertarsi che tutti e quattro i piedini siano stabili e appoggiati al pavimento, e controllare con una livella a bolla che l'elettrodomestico sia perfettamente a livello.

- Quando l'elettrodomestico è a livello, stringere i controdadi avvitandoli verso la base dell'elettrodomestico. È necessario stringere tutti i dadi.

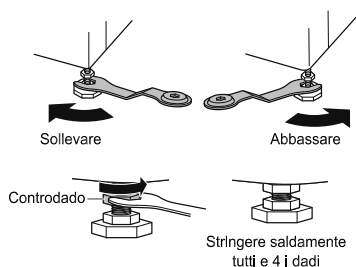

### Controllo diagonale

- Quando si preme sui bordi della piastra superiore in senso diagonale, l'elettrodomestico non deve sollevarsi né abbassarsi (controllare entrambe le direzioni). Spingendo la piastra superiore in senso diagonale, se l'elettrodomestico dondola occorre regolare nuovamente il piedino.

### NOTA

- Pavimenti in legno o flottanti possono favorire le vibrazioni e lo sbilanciamento.
- Se la lavatrice viene installata su una piattaforma sollevata, deve essere assicurata saldamente per evitare che cada.

## Collegamento del tubo di mandata dell'acqua

- La pressione dell'acqua deve essere compresa tra 0,1 MPa e 1,0 MPa (1,0-10,0 kgf/cm<sup>2</sup>).
- Collegare il tubo di mandata alla valvola senza incrociarlo.
- Se la pressione dell'acqua è superiore a 1,0 MPa, installare un regolatore di pressione.
- Controllare regolarmente le condizioni del tubo e sostituirlo se necessario.

## Controllo della guarnizione in gomma sul tubo di mandata dell'acqua

Con i tubi di mandata dell'acqua sono fornite due guarnizioni in gomma. Queste guarnizioni servono a impedire perdite d'acqua. Accertarsi che il collegamento ai rubinetti sia ben stretto.

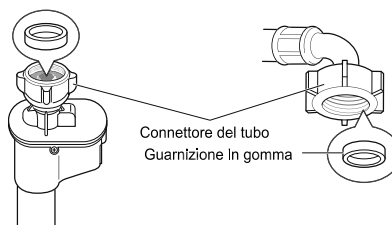
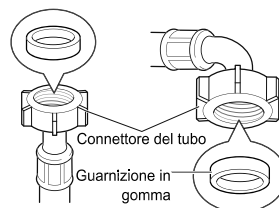

## Collegamento del tubo al rubinetto

### Collegamento del tubo a vite filettato

Avvitare il connettore del tubo al rubinetto di alimentazione idrica.

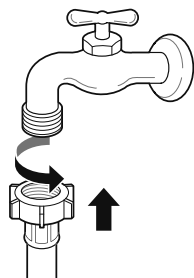

### Collegamento del tubo a vite non filettato

1 Allentare le quattro viti di fissaggio.

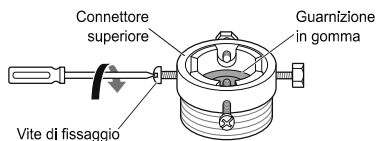

2 Se il rubinetto è troppo grande per l'adattatore, rimuovere la piastra di guida.



3 Spingere l'adattatore sull'estremità del rubinetto in modo che la guarnizione in gomma formi un collegamento stagno. Stringere le quattro viti di fissaggio.

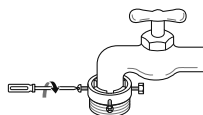

4 Spingere verticalmente il tubo di mandata verso l'alto in modo che la guarnizione in gomma aderisca perfettamente al rubinetto, quindi stringere avvitando verso destra.

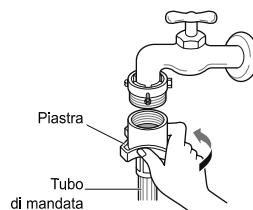

### Collegamento del tubo a innesto rapido non filettato

1 Svitare la piastra ad anello dell'adattatore e allentare le quattro viti di fissaggio.

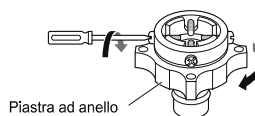

2 Se il rubinetto è troppo grande per l'adattatore, rimuovere la piastra di guida.



- 3** Spingere l'adattatore sull'estremità del rubinetto in modo che la guarnizione in gomma formi un collegamento stagno. Stringere la piastra ad anello dell'adattatore e le quattro viti di fissaggio.

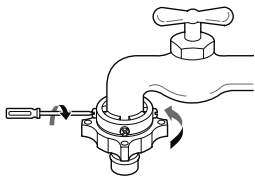

- 4** Tirare in basso la piastra di ritenuta del connettore, spingere il tubo di mandata sull'adattatore e rilasciare la piastra di ritenuta del connettore. Accettarsi che l'adattatore si blocchi in posizione.

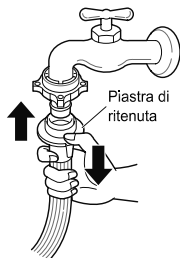

#### NOTA

- Prima di collegare il tubo di mandata al rubinetto, aprire il rubinetto per espellere eventuali corpi estranei (sporcizia, sabbia, segatura ecc.) presenti nella rete idrica. Far scorrere l'acqua in un secchio e controllare la temperatura.

## Collegamento del tubo all'elettrodomestico

Collegare la linea dell'acqua fredda alla mandata dell'acqua fredda sul retro della lavatrice.

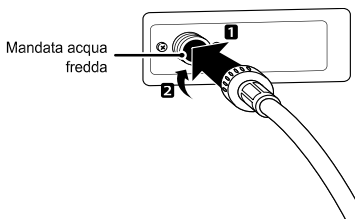

#### NOTA

- Una volta collegato il tubo, se perde acqua ripetere la procedura. Utilizzare il tipo di rubinetto più comune per l'alimentazione idrica. Se il rubinetto è quadrato o è troppo grande, rimuovere la piastra di guida prima di inserire il rubinetto nell'adattatore.

## Utilizzo del rubinetto orizzontale

### Rubinetto orizzontale



### Rubinetto con prolunga

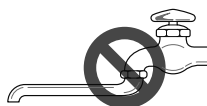

### Rubinetto quadrato





## Installazione del tubo di scarico

- Il tubo di scarico deve essere collocato ad almeno 1 metro di altezza dal pavimento, altrimenti l'acqua nell'elettrodomestico potrebbe non scaricarsi o potrebbe scaricarsi troppo lentamente.
- Se il tubo di scarico viene assicurato correttamente, il pavimento è protetto da eventuali danni causati da perdite d'acqua.
- Se il tubo di scarico è troppo lungo, non forzarne l'inserimento nell'elettrodomestico, altrimenti si potrebbero produrre rumori anomali.

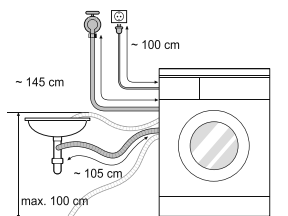

- Quando si installa il tubo di scarico a un lavatoio, fissarlo saldamente con una corda.
- Se il tubo di scarico viene assicurato correttamente, il pavimento è protetto da eventuali danni causati da perdite d'acqua.

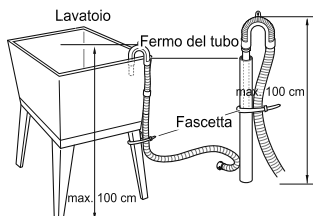
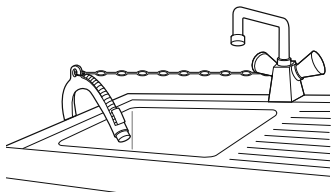

## Utilizzo della lavatrice

Prima del primo lavaggio, selezionare un programma di lavaggio ed eseguire un lavaggio a vuoto (senza indumenti). In tal modo, vengono eliminati eventuali corpi estranei e acqua dal cestello rimasti in fase di fabbricazione dell'elettrodomestico.

- 1 Separare il bucato e caricare i capi.
  - Separare il bucato in base al tipo di tessuto, al livello di sporcizia, al colore e alla quantità. Aprire lo sportello e caricare i capi nella lavatrice.

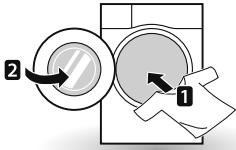

- 2 Aggiungere il detersivo e/o l'ammorbidente.
  - Aggiungere la quantità appropriata di detersivo nel cassetto. Se occorre, aggiungere candeggina o ammorbidenti nelle vaschette apposite dell'erogatore.

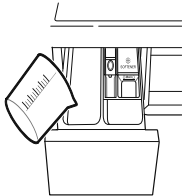

- 3 Accendere la lavatrice.
  - Premere il tasto **Accensione** per accendere la lavatrice.

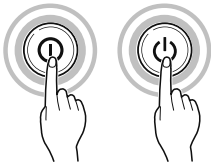

- 4 Scegliere il ciclo di lavaggio desiderato.
  - Premere ripetutamente il tasto dei cicli o ruotare la manopola di selezione ciclo per selezionare il ciclo desiderato.

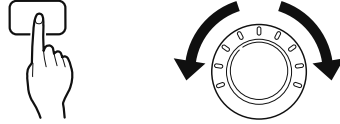

- 5 Avvio del ciclo.
  - Premere il tasto **Avvio/Pausa** per avviare il ciclo. La lavatrice si attiva brevemente senz'acqua per misurare il peso del carico. Se non si preme il tasto **Avvio/Pausa** entro 5 minuti, la lavatrice si spegne annullando tutte le impostazioni.



- 6 Fine del ciclo.
  - Al termine del ciclo viene emesso un segnale acustico. Togliere immediatamente la biancheria dalla lavatrice per evitare che si spiegazzi eccessivamente. Controllare la guarnizione dello sportello per rimuovere eventuali capi di piccole dimensioni rimasti intrappolati.

## Separazione del bucato

### 1 Leggere l'etichetta di lavaggio dei capi.

- Questa etichetta indica la composizione del tessuto del capo da lavare e il lavaggio appropriato.
- Simboli sulle etichette di manutenzione.

 Temperatura di lavaggio

 Lavaggio normale in lavatrice

 Tessuto anti-piegia

 Delicati

 Lavaggio a mano

 Non lavare

### 2 Separazione della biancheria.

- Per ottenere risultati ottimali, separare i capi lavabili con lo stesso ciclo di lavaggio.
- Tessuti di composizione differente richiedono il lavaggio con temperature e velocità di centrifuga diverse.
- Separare sempre i capi scuri da quelli chiari e bianchi. Questi capi devono essere lavati separatamente, perché le tinture e le fibre possono trasferirsi da un capo all'altro causando lo scolorimento dei capi bianchi e chiari. Se possibile, non lavare capi molto sporchi assieme a capi poco sporchi con cicli di lavaggio aggressivi.
  - Sporczia (pesante, normale, lieve): Separare i capi in base al livello di sporczia.
  - Colore (bianco, colori chiari, colori scuri): Separare i tessuti bianchi da quelli colorati.
  - Lanugine (capi che rilasciano o attirano lanugine): Lavare i capi che rilasciano lanugine separatamente da quelli che attirano lanugine.

### 3 Preparazione per il carico.

- Abbinare capi grandi e piccoli in un carico. Caricare prima i capi grandi.
- I capi grandi non devono essere più della metà del carico di lavaggio totale. Non inserire capi singoli per non sbilanciare il carico. Aggiungere uno o due capi simili.
- Accertarsi che tutte le tasche siano vuote. Oggetti come chiodi, fermagli per capelli, fiammiferi, penne, monete e chiavi possono danneggiare la lavatrice e i capi da lavare.



- Chiudere le cerniere, i ganci e le stringhe per evitare che si impiglino in altri capi da lavare.
- Per facilitare l'eliminazione dello sporco, pretrattare sporco e macchie spazzolando le macchie con una lieve quantità di detersivo sciolto in acqua.
- Controllare le pieghe della guarnizione flessibile (griglia) e rimuovere i capi piccoli.

### ⚠ ATTENZIONE

- Controllare all'interno del cestello e rimuovere eventuali capi di un lavaggio precedente.

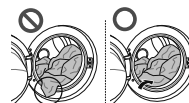

- Rimuovere tutti i capi e gli oggetti intrappolati nella guarnizione flessibile per evitare danni ai capi e alla guarnizione.

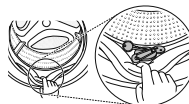

## Aggiunta di prodotti detergenti

### Dosaggio del detersivo



- Dosare il detersivo attenendosi alle istruzioni del produttore e sceglierlo in base al tipo, al colore, al livello di sporcizia del tessuto e alla temperatura di lavaggio.
- Se si utilizza troppo detersivo, si produce troppa schiuma che pregiudica la qualità del lavaggio o causa sovraccarico al motore.
- Se si desidera utilizzare un detersivo liquido, attenersi alle istruzioni fornite dal produttore.
- È possibile versare il detersivo direttamente nel cassetto principale, se si intende avviare il ciclo immediatamente.
- Non adoperare detersivo liquido se si utilizza Ritardo Avvio o se è stata selezionata l'opzione Prelavaggio, perché il liquido potrebbe indurirsi.
- Se si produce troppa schiuma, ridurre la quantità di detersivo.
- La quantità di detersivo deve essere adeguata alla temperatura e alla durezza dell'acqua, al peso del carico e al livello di sporcizia dei capi. Per ottenere risultati ottimali, evitare la produzione di schiuma eccessiva.
- Controllare le etichette dei capi prima di scegliere il detersivo e la temperatura dell'acqua.
- Utilizzare sempre un detersivo specifico per il tipo di capo da lavare.
  - Detersivi comuni in polvere per tutti i tipi di tessuti
  - Detersivi in polvere per tessuti delicati
  - Detersivi liquidi per tutti i tipi di tessuti o detersivi specifici per la lana
- Per migliorare il lavaggio e ottenere un bianco più brillante, usare detersivi con comune candeggina in polvere.
- Il detergente viene emesso dall'erogatore all'inizio del ciclo.

### NOTA

- Non lasciare indurire il detersivo, altrimenti si potrebbero formare blocchi di detersivo, il risciacquo potrebbe essere insufficiente o si potrebbero produrre odori sgradevoli.
- Pieno carico: seguire le raccomandazioni del produttore.
- Carico parziale: 3/4 della quantità normale
- Carico minimo: la metà rispetto al pieno carico

## Aggiunta di detersivi e ammorbidenti

### Aggiunta di detersivi

- Solo lavaggio principale → 
- Prelavaggio e lavaggio → 

### NOTA

- Una quantità eccessiva di detersivo, candeggina o ammorbidente può causare traboccamenti.
- Utilizzare sempre la quantità appropriata di detersivo.

### Aggiunta di ammorbidenti

- Non superare la linea di riempimento massimo. Un riempimento eccessivo può causare la distribuzione precoce dell'ammorbidente con il rischio di macchiare i capi. Chiudere lentamente il cassetto erogatore.

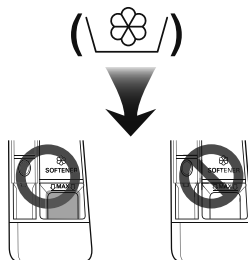

- Non lasciare l'ammorbidente nel cassetto per più di due giorni perché potrebbe indurirsi.
- L'ammorbidente viene aggiunto automaticamente durante l'ultimo risciacquo.
- Non aprire il cassetto mentre viene caricata l'acqua.
- Non adoperare solventi (ad es. benzene).

#### NOTA

- Non versare l'ammorbidente direttamente sui capi da lavare.

#### Aggiunta di addolcitori

- È possibile utilizzare addolcitori d'acqua, ad esempio un anticalcare (Calgon o altri) per ridurre l'uso di detersivo se l'acqua è molto dura. Erogare attenendosi alla quantità specificata sulla confezione. Aggiungere prima il detersivo e poi l'addolcitore.
- Utilizzare la quantità di detersivo richiesta per l'acqua dolce.

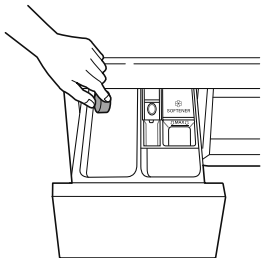

#### Utilizzo di pastiglie

- 1 Aprire lo sportello e inserire le pastiglie nel cestello.

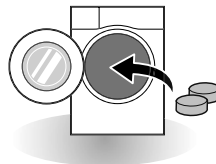

- 2 Caricare i capi da lavare nel cestello e chiudere lo sportello.

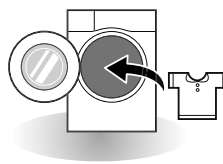

## Pannello di controllo

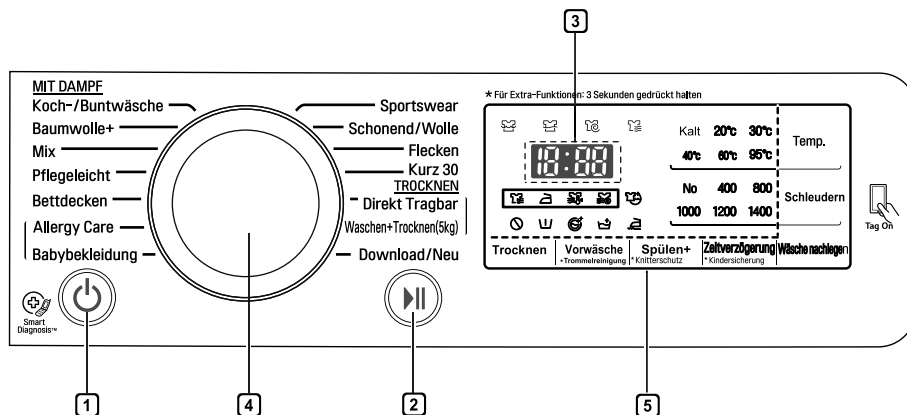

### 1 Tasto di Accensione

- Premere il tasto di **Accensione** per accendere la lavatrice.

### 2 Tasto Avvio/Pausa

- Utilizzare il tasto **Avvio/Pausa** per avviare o sospendere il ciclo di lavaggio.
- Se occorre interrompere temporaneamente il ciclo di lavaggio, premere il tasto **Avvio/Pausa**.

### 3 Display

- Il display mostra le impostazioni, il tempo stimato rimanente, le opzioni e i messaggi di stato. Quando il prodotto viene acceso, il display mostra le impostazioni predefinite.
- Il display mostra il tempo stimato rimanente. Durante il calcolo automatico dell'entità del carico, viene visualizzato il messaggio  o «Detecting (Verifica)».

### 4 Manopola dei programmi

- Sono disponibili diversi programmi per i vari tipi di bucato.
- La spia si accende per indicare il programma selezionato.

### 5 Opzioni

- E' possibile selezionare un'opzione supplementare che si attiva quando viene selezionata.
- Utilizzare questi tasti per selezionare le opzioni desiderate per il programma selezionato.

## Tabella programmi

### Programmi di lavaggio

Programma	Descrizione	Tipo di tessuto	Temperatura appropriata.	Carico massimo
<b>Koch-/ Buntwäsche (Cotone)</b>	Migliora il rendimento combinando vari movimenti del cestello.	Panni colorati (camicie, camicie da notte, pigiami ecc.) e capi di cotone con sporco normale (biancheria intima).	40 °C (Da freddo a 95 °C)	Nominale
<b>Baumwolle+ (Cotone + )</b>	Lavaggio ottimizzato per capi in grande quantità, con consumo energetico limitato.		60 °C (Da freddo a 60 °C)	
<b>Pflegeleicht (Sintetici)</b>	Ciclo adatto a camicie sportive che non devono essere stirate.	poliammide, acrilico, poliestere	40 °C (Da freddo a 60 °C)	3,0 kg
<b>Mix (Misti)</b>	Consente il lavaggio automatico di tessuti di tipo diverso.	Tessuti di tipo diverso, eccetto capi particolari (seta/delicati, abbigliamento sportivo, capi scuri, lana, piumini, tende).	40 °C (Da freddo a 40 °C)	
Allergy Care (Allergy Care)	Lavaggio di biancheria in acqua calda che, per motivi igienici, non può essere mischiata con altro.	Cotone, biancheria intima, federe, lenzuola, biancheria per bebè	60 °C	
<b>Direkt Tragbar (Pronto da indossare)</b>	Questo ciclo di lavaggio e asciugatura dura 80 min. ed è adatto a 1-3 camicie poco sporche.	misto cotone, camice in misto poliestere, bluse	20 °C	
Vapore Baby Care (Babybekleidung)	Rimuove le macchie di sporco proteico e solido, e migliora i risultati del risciacquo.	Indumenti per neonati poco sporchi.	60 °C	4,5 kg
<b>Bettdecken (Piumini)</b>	Questo ciclo è dedicato a capi di notevoli dimensioni (ad es. coperte, cuscini, rivestimenti di divani ecc.).	Biancheria da letto in cotone eccetto capi speciali (delicati, lana, seta ecc.) con imbottitura: piumini, cuscini, coperte, rivestimenti di divani lievemente imbottiti	40 °C (Da freddo a 40 °C)	1 capo
<b>Sportswear (Speciale Sport)</b>	Questo ciclo è adatto all'abbigliamento sportivo (tute da jogging o da corsa).	coolmax, goretex, pile e sympatex		2,0 kg
<b>Kurz 30 (Rapido 30)</b>	Questo ciclo di lavaggio è rapido ed è adatto a piccoli carichi e a capi poco sporchi.	Capi colorati poco sporchi.	20 °C (Da freddo a 40 °C)	2,0 kg

Programma	Descrizione	Tipo di tessuto	Temperatura appropriata.	Carico massimo
<b>Waschen + Trocknen (5kg) (Lava+ Asciuga)</b>	Ciclo completo di lavaggio e asciugatura senza interruzioni.	Una piccola quantita' di bucato che puo' essere asciugata.	40 °C (Da freddo a 95 °C)	5,0 kg
<b>Schonend/ Wolle (Trattamento delicato)</b>	Questo ciclo è adatto a capi lavabili a mano e con cicli delicati, ad es. lana lavabile, lingerie, abiti da donna ecc. (utilizzare un detersivo per lavatrice adatto ai capi di lana).	lana, abiti lavabili a mano, delicati e molto delicati	20 °C (Da freddo a 30 °C)	1,5 kg
<b>Flecken (Speciale macchie)</b>	Consente di eliminare vari tipi di macchie (ad es. vino, succhi, sporczia ecc.); la temperatura dell'acqua aumenta gradualmente per il lavaggio delle varie macchie.	tessuti in misto cotone, NON adatto a panni delicati	40 °C (Da 30 a 60 °C)	3,0 kg
<b>Download/Neu (Personalizza- to)</b>	Per cicli scaricabili. Se non è stato scaricato alcun ciclo, l'impostazione predefinita è Risciacquo+Centrifuga.			

- Temperatura dell'acqua: selezionare la temperatura dell'acqua appropriata al programma di lavaggio scelto. Per il lavaggio, attenersi sempre alle istruzioni o all'etichetta del produttore dell'indumento.

#### NOTA

- Si consiglia l'uso di detersivi neutri.



## Programma di asciugatura

IT

Programma	Descrizione	Tipo di tessuto	Carico massimo
<b>Schranktrocken (Pronto Armadio)</b> (👕)	Per capi in cotone. Selezionare questo ciclo per ridurre la durata del ciclo e il consumo energetico durante l'asciugatura.	Tessuti in cotone o lino (ad es. asciugamani, t-shirt ecc.).	Nominale
<b>Normal Eco (Ecologica normale)</b> (🌿)	Per un ciclo di asciugatura energica.		Nominale
<b>Bügel trocken (Pronto Stiro)</b> (👔)	Per stirare con facilità, terminare l'asciugatura quando i capi sono ancora umidi.	Tessuti in cotone o lino, pronti da stirare alla fine del ciclo.	Nominale
<b>Niedrige Temp. (Asciugatura a bassa temperatura)</b> (🌡️)	Per ridurre i danni ai capi, asciuga a basse temperature.	tessuti di facile manutenzione, tessuti sintetici adatti per Easy Care (Sintetici), capi lavabili con il programma Mix (Misti)	3,0 kg
<b>Tempo 30 min.</b> (🕒)	È possibile modificare il tempo di asciugatura in base al carico massimo.	cotone, asciugamani	0,5 kg
<b>Tempo 60 min.</b> (🕒)			1,5 kg
<b>Tempo 90 min.</b> (🕒)			2,5 kg
<b>Tempo 120 min.</b> (🕒)			3,0 kg
<b>Tempo 150 min.</b> (🕒)			4,0 kg

- Impostare il programma «Lavaggio: Baumwolle+ 60 °C+1400 rpm» e «Asciugatura: Normal Eco» per una verifica in conformità alla norma EN 50229.

### NOTA

- Per ottenere un'asciugatura migliore, selezionare la massima velocità di centrifuga del programma di lavaggio.
- Se la quantità di capi da lavare e asciugare in un solo programma non supera il peso massimo consentito per il programma di asciugatura, si consiglia di lavare e asciugare i capi in un'unica sequenza.

## Opzioni aggiuntive

Programma	Partenza ritardata	Anti piega	Prelavaggio	Risciacquo+	Asciugatura
	(Zeitverzögerung)	(Knitterschutz)	(Vorwäsche)	(Spülen+)	(Trocknen)
Cotone (Koch-/Buntwäsche)	•	•	•	•	•
Cotone + (Baumwolle+)	•	•	•	•	•
Sintetici (Pflegeleicht)	•	•	•	•	•
Misti (Mix)	•	•	•	•	•
Allergy Care (Allergy Care)	•	•		•	•
Pronto da indossare (Direkt Tragbar)	•				•*
Vapore Baby Care (Babybekleidung)	•	•		•	•
Piumini (Bettdecken)	•	•		•	
Speciale Sport (Sportswear)	•	•		•	
Rapido 30 (Kurz 30)	•	•	•	•	•
Schonend/Wolle (Trattamento delicato)	•	•		•	
Lava + Asciuga (Waschen+Trocknen (5kg))	•		•	•	•*
Speciale Macchie (Flecken)	•	•	•*	•	•

\*: questa opzione è inclusa automaticamente nel ciclo e non può essere esclusa.

## Dati di funzionamento

Programma	Max giri/minuto
	1400
<b>Cotone</b> (Koch-/Buntwäsche)	1400
<b>Cotone +</b> (Baumwolle+)	1400
<b>Sintetici</b> (Pflegeleicht)	1000
<b>Misti (Mix)</b>	1400
<b>Allergy Care</b> (Allergy Care)	1400
<b>Pronto da indossare</b> (Direkt Tragbar)	1000
<b>Vapore Baby Care</b> (Babybekleidung)	1000
<b>Piumini</b> (Bettdecken)	1000
<b>Speciale Sport</b> (Sportswear)	800
<b>Rapido 30</b> (Kurz 30)	1400
<b>Schonend/Wolle</b> (Trattamento delicato)	800
<b>Lava + Asciuga</b> (Waschen+Trocknen(5kg))	1400
<b>Speciale Macchie</b> (Flecken)	1400

### NOTA

- Informazioni sui principali programmi di lavaggio a mezzo carico.

Programma	Tempo in minuti	Contenuto di umidità rimanente	Acqua in litri	Energia in kWh
	9 kg	1400 rpm	9 kg	9 kg
<b>Cotone (40 °C)</b> (Koch-/Buntwäsche 40 °C)	96	44 %	48	0,40
<b>Cotone + (60 °C)</b> (Baumwolle+ 60 °C)	246	44 %	45	0,52

## Ciclo di opzione

### Vorwäsche (Prelavaggio)

Se il bucato è molto sporco, è consigliabile un ciclo di prelavaggio (Pre Wash).

- 1 Premere il tasto **Accensione**.
- 2 Selezionare un programma di lavaggio.
- 3 Premere il tasto **Vorwäsche** per almeno 3 secondi.
- 4 Premere il tasto **Avvio/Pausa**.

### Aggiungi Capo

E' possibile aggiungere o rimuovere capi o indumenti anche dopo l'inizio del ciclo.

- 1 Premere il tasto "**Aggiungi capo**" quando il LED è acceso.
- 2 Aggiungere o rimuovere i capi desiderati.
- 3 Chiudere l'oblò e premere il pulsante Start.

#### NOTA

- Per ragioni di sicurezza l'oblò rimane bloccato fino a quando la temperatura dell'acqua è elevata, durante questo periodo non è possibile aggiungere o rimuovere indumenti.
- Se la temperatura dell'acqua nel cestello è tanto elevata da impedire l'estrazione di un capo attendere qualche minuti finché essa non scenda ad una soglia accettabile.

#### **ATTENZIONE**

- Quando si aggiungo capi ad un lavaggio in corso assicurarsi di aver inserito la biancheria interamente, se essa rimane sulla guarnizione vi potrebbero essere dei danni per i tessuti o per guarnizione stessa.
- Pressioni eccessive sulla porta potrebbero causare danni o problemi per la sicurezza stessa.
- Se si apre l'oblò con una quantità eccessiva di schiuma o di acqua nel cestello questa potrebbe fuoriuscire provocando ustioni o danni al pavimento.

### Partenza ritardata

È possibile impostare un ritardo in modo che la lavatrice si avvii e si arresti automaticamente dopo un determinato intervallo di tempo.

- 1 Premere il tasto di **Accensione**.
- 2 Selezionare un programma di lavaggio.
- 3 Premere il tasto **Partenza ritardata** e impostare il tempo desiderato.
- 4 Premere il tasto **Avvio/Pausa**.

#### NOTA

- Il ritardo è il tempo fino alla fine del programma, non quello di avvio. Il tempo di esecuzione effettivo varia in base alla temperatura dell'acqua, al carico e ad altri fattori.
- Per cancellare la funzione Partenza ritardata, premere il pulsante Accensione.
- Con questa opzione, evitare l'uso di detersivo.

### Anti piega

Per evitare la formazione di pieghe, si raccomanda l'uso del programma Speciale Pieghe

- 1 Premere il tasto di **Accensione**.
- 2 Selezionare un programma di lavaggio.
- 3 Premere il tasto **Anti piega** per almeno 3 secondi.
- 4 Premere il tasto **Avvio/Pausa**.

## Temp. (Temperatura)

Con il tasto **Temp.** si seleziona la combinazione di temperatura di lavaggio e risciacqui per il ciclo selezionato. Premere questo tasto fino a quando si illumina l'impostazione desiderata. Per tutti i risciacqui viene adoperata acqua fredda.

- Selezionare la temperatura dell'acqua idonea al tipo di carico. Per ottenere risultati ottimali, attenersi alle istruzioni riportate sull'etichetta dell'indumento.

## Spülen+ (Risciacquo+)

### Spülen+ (Risciacquo+) ( )

Aggiungere un risciacquo.

## Schleudern (Centrifuga)

- La velocità della centrifuga può essere selezionata premendo il tasto **Schleudern**.
- Solo centrifuga

- 1 Premere il tasto **Accensione**.
- 2 Premere il tasto **Schleudern** per selezionare i giri al minuto desiderati.
- 3 Premere il tasto **Avvio/Pausa**.

### NOTA

- Quando si seleziona «No centrifuga (  ) », il cestello ruota per breve tempo per accelerare lo scarico.

## Kindersicherung (Blocco bambini) ( )

Selezionare questa funzione per bloccare i tasti del gruppo di controllo ed evitare manomissioni.

### Blocco del pannello di controllo

- 1 Tenere premuto il tasto **Kindersicherung** per almeno 3 secondi.
- 2 Suona un segnalatore acustico e sul display appare «[ L ».  
Quando è impostata la funzione di sicurezza bambini, sono bloccati tutti i tasti tranne **Accensione**.

### NOTA

- Quando si spegne l'elettrodomestico, la funzione di sicurezza bambini non viene azzerata. Prima di accedere ad altre funzioni, è necessario disattivare la funzione di sicurezza bambini.

### Sblocco del pannello di controllo

Tenere premuto il tasto **Kindersicherung** per almeno 3 secondi.

- Suona un segnalatore acustico e il display indica il tempo rimanente del programma in corso.

## Attivazione/disattivazione del segnale acustico



- 1 Premere il tasto **Accensione**.
- 2 Premere il tasto **Avvio/Pausa**.
- 3 Tenere premuti contemporaneamente i tasti **Temp.** e **Zeitverzögerung** per 3 secondi per impostare la funzione di attivazione/disattivazione del segnale acustico.

### NOTA



- Una volta impostata la funzione di attivazione/disattivazione del segnale acustico, l'impostazione rimane memorizzata anche se l'elettrodomestico viene spento.
- Per disattivare il Segnalatore acustico, ripetere la procedura.

## Trocknen (Asciugatura) (opzionale) ( )

Utilizzare i cicli automatici per asciugare la maggior parte dei carichi. I sensori elettronici misurano la temperatura dello scarico per aumentare o diminuire le temperature di asciugatura, per accelerare il tempo di risposta e ottimizzare il controllo della temperatura.

- Durante i cicli di asciugatura, il rubinetto dell'acqua fredda deve rimanere aperto.
- È possibile selezionare con facilità le operazioni automatiche della lavatrice, dal lavaggio all'asciugatura.
- Per un'asciugatura uniforme, accertarsi che tutti i capi del carico siano simili per materiale e spessore.
- Non sovraccaricare la lavatrice inserendo troppi indumenti nel cestello. Gli indumenti devono girare liberamente.
- Se si apre lo sportello e si rimuove il carico prima che la lavatrice abbia completato il ciclo, premere il tasto **Avvio/Pausa**.
- Premendo il tasto **Trocknen** è possibile selezionare: Schranktrocken-Tempo (30-60-90-120-150) Bügeltrocken-Niedrige Temp.-Normal Eco
- Al termine dell'asciugatura, viene visualizzato «». «» che significa «riduzione delle pieghe». Il ciclo di asciugatura è terminato. Premere un tasto qualunque per estrarre il bucato. Se non si preme il tasto **Avvio/Pausa**, il programma termina dopo 4 ore.

### NOTA

- Quando si spegne la lavatrice dopo il ciclo di asciugatura, è possibile azionare la ventola di asciugatura per 30 secondi. In tal caso, il pannello indica « F». « F» significa ventola di raffreddamento.
- Prestare attenzione quando si rimuovono i vestiti dalla lavatrice, perché questi o la lavatrice stessa potrebbero essere molto caldi.

### Capi di lana

- Non far asciugare i capi di lana. Stenderli nella loro forma originaria e asciugarli normalmente.

### Materiali intrecciati o annodati

- Alcuni capi lavorati a maglia potrebbero stringersi a seconda della qualità.
- Stendere questi capi subito dopo l'asciugatura.

### Antipiega e sintetici

- Non sovraccaricare la lavatrice
- Per ridurre le pieghe, estrarre i capi in tessuto antipiega non appena la lavatrice si ferma.

### Indumenti per bambini e camicie da notte

- Attenersi sempre alle istruzioni del produttore.

### Gomma e plastica

- Non asciugare capi in gomma o plastica oppure capi contenenti gomma o plastica, ad esempio:
  - grembiuli, bavaglino, coprisedie
  - tende e tovaglie da tavolo
  - tappetini da bagno

### Vetroresina

- Non asciugare capi in vetroresina nella lavatrice. Le particelle di vetro che restano nella lavatrice potrebbero rimanere impigliate nei capi al successivo ciclo di lavaggio e causare irritazioni cutanee.

## Guida tempo di asciugatura

- Il tempo di asciugatura può essere selezionato premendo il pulsante asciugatura.
- Programma di asciugatura può durare fino a 7 ore circa.
- Questi tempi di asciugatura sono dati come una guida per aiutare a impostare la lavatrice per l'asciugatura manuale.

### NOTA

- Il tempo di asciugatura stimato varia da quello reale durante il programma automatico. Il tipo di tessuto, le dimensioni del carico e il grado di umidità influenzano il tempo di asciugatura.
- Quando si seleziona solo asciugatura, la centrifuga si imposta automaticamente per l'efficienza energetica.

## Utilizzare l'applicazione SmartThinQ

### Installare SmartThinQ

Cercare l'applicazione LG SmartThinQ per smartphone su Google Play Store. Seguire le istruzioni per scaricare e installare l'applicazione.

### Etichetta sulla funzione

- Per elettrodomestici che recano il logo 
- La funzione Tag On può essere utilizzata con la maggior parte degli smartphone con sistema operativo Android dotati della funzione NFC (Near Field Communication).

### Download Cycle (Personalizzato)

Scarica nuovi e speciali cicli non inclusi nei cicli di base del dispositivo.

I dispositivi registrati con successo possono scaricare una serie di cicli speciali specifici per l'elettrodomestico.

È possibile archiviare un solo ciclo per volta sull'elettrodomestico.

Una volta che lo scaricamento del ciclo è completato nel dispositivo, il prodotto mantiene il ciclo scaricato fino a quando non ne viene scaricato uno nuovo.

### Istruzioni Pulizia Cestello

Questa funzione mostra quanti cicli restano prima di dover avviare il ciclo di Pulizia della Vasca.

### Smart Diagnosis™

Questa funzione fornisce informazioni utili per la diagnosi e la risoluzione dei problemi in base al modello di utilizzo.



### Impostazioni

Impostare il nome del prodotto e cancellare il prodotto.

### NOTA

- Premere  sull'app LG SmartThinQ per consultare una guida più dettagliata sulla funzione Tag On.
- La posizione del modulo NFC dello smartphone può cambiare in base al modello di telefono; inoltre l'uso di NFC può essere limitato a causa dei diversi metodi di trasmissione. In base alle caratteristiche di NFC, se la distanza di trasmissione è troppo elevata (o se ci sono delle placche di metallo o una custodia protettiva dello smartphone), la trasmissione potrebbe non essere ottimale. In alcuni casi, i telefoni dotati di NFC potrebbero non essere in grado di trasmettere il segnale in maniera efficace.
- Le informazioni contenute in questo manuale possono variare a seconda della versione dell'applicazione LG SmartThinQ e il software potrebbe essere modificato senza avvisare i clienti.
- La funzione NFC dipende dallo smartphone.

## Uso della funzione Smart Diagnosis™ con uno smartphone

- Per elettrodomestici che recano il logo  o 

In caso di malfunzionamento o guasto dell'apparecchio, utilizzare questa funzione se occorre una diagnosi accurata da parte di un Centro di assistenza clienti LG Electronics.

La funzione Smart Diagnosis™ può essere attivata solo accendendo l'elettrodomestico. Se non è possibile accendere l'elettrodomestico, consultare la sezione relativa alla Soluzione dei problemi senza utilizzare la funzione Smart Diagnosis™.

### Avviso di conformità UE



Con la presente, LG Electronics dichiara che la Lavatrice del tipo con apparato radio è conforme alla direttiva 2014/53/EU. È possibile leggere l'intero testo della dichiarazione di conformità al regolamento EU al seguente indirizzo internet:

<http://www.lg.com/global/support/cedoc/cedoc#>

LG Electronics European Shared Service Center B.V.  
Krijgsman 1 1186 DM Amstelveen



## Uso della funzione Smart Diagnosis™

### Smart Diagnosis™ tramite il Centro di assistenza clienti

In caso di malfunzionamento o guasto dell'elettrodomestico, utilizzare questa funzione se occorre una diagnosi accurata per il centro assistenza LG Electronics. Utilizzare questa funzione solo per rivolgersi all'assistenza, non durante l'uso normale.

- 1 Premere il tasto di **Accensione** per accendere la lavatrice. Non premere altri tasti e non ruotare la manopola di selezione del programma.
- 2 Quando viene indicato dall'operatore del call center, avvicinare il più possibile il microfono del telefono al tasto di **Accensione**.

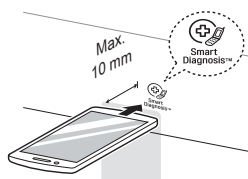

- 3 Tenere premuto il tasto **Temp.** per 3 secondi mantenendo il microfono del telefono accanto all'icona o al tasto **Accensione**.
- 4 Mantenere il telefono in posizione fino al termine della trasmissione dei toni. Viene visualizzato il tempo di trasferimento dei dati rimanente.
  - Per risultati ottimali, non spostare il telefono durante la trasmissione dei toni.
  - Se l'agente del call center non è in grado di ottenere una registrazione accurata dei dati, potrebbe chiedere di ripetere l'operazione.

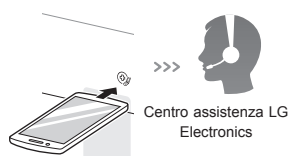

- 5 Una volta interrotti i toni e scaduto il conto alla rovescia, riprendere la conversazione con il rappresentante del call center, che sarà in grado di fornire assistenza utilizzando le informazioni trasmesse per l'analisi.

#### NOTA

- La funzione Smart Diagnosis™ dipende dalla qualità del segnale telefonico locale.
- Se si utilizza un telefono fisso, la comunicazione sarà migliore e l'assistenza sarà più efficiente.
- Se il trasferimento dei dati di Smart Diagnosis™ è difficoltoso a causa della scarsa qualità della chiamata, è possibile che non si ottengano i migliori risultati dal servizio Smart Diagnosis™.

#### Specifiche del modulo NFC

<b>Modello</b>	LGHA-NW W-v3.0
<b>Gamma di frequenza</b>	13.553 MHz - 13.567 MHz
<b>Potenza di uscita (max.)</b>	9.0 dBμA/m @ 10 m

## **⚠ AVVERTENZA**

- Per evitare il rischio di scosse elettriche, scollegare la lavatrice prima di pulirla. La mancata osservanza di questa avvertenza può provocare lesioni personali gravi, incendi, scosse elettriche o lesioni anche fatali.
- Per pulire la lavatrice non utilizzare sostanze chimiche, detersivi abrasivi o solventi, in quanto potrebbero danneggiare le finiture.

## **Pulizia della lavatrice**

### **Manutenzione dopo il lavaggio**

- Al termine del ciclo, pulire lo sportello e l'interno della guarnizione per rimuovere eventuale umidità.
- Lasciare aperto lo sportello per far asciugare la parte interna del cestello.
- Pulire il corpo della lavatrice con un panno asciutto per rimuovere l'umidità.

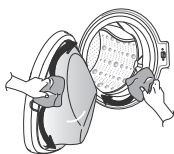

### **Pulizia delle parti esterne**

La corretta manutenzione della lavatrice può prolungarne la durata.

#### **Sportello:**

- Lavare con un panno umido l'esterno e l'interno, quindi asciugare con un panno morbido.

#### **Esterno:**

- Asciugare immediatamente eventuali schizzi.
- Strofinare con un panno umido.
- Non premere sulla superficie o sul display con oggetti appuntiti.

## **Pulizia delle parti interne**

- Utilizzare un asciugamani o un panno morbido per pulire l'area attorno all'apertura dello sportello della lavatrice e l'oblò.
- Rimuovere sempre i capi dalla lavatrice appena termina il ciclo. Se i capi umidi vengono lasciati all'interno della lavatrice, si producono pieghe, trasferimento di colore e cattivi odori.
- Eseguire il programma Pulizia vasca almeno una volta al mese per rimuovere accumuli di detersivo e altri residui.

## **Pulizia del filtro di mandata dell'acqua**

- Chiudere i rubinetti di mandata se l'elettrodomestico deve essere lasciato inutilizzato per un certo periodo di tempo (ad es. quando si va in vacanza), soprattutto in assenza di scarichi a pavimento (pozzetti) nelle immediate vicinanze.
- Quando l'acqua non entra nel cassetto del detersivo, sul pannello di controllo viene visualizzata l'icona *! E*.
- Se l'acqua è molto dura o contiene tracce di depositi di calcare, il filtro di mandata dell'acqua potrebbe intasarsi. Pulirlo regolarmente.

- 1** Chiudere il rubinetto dell'acqua e svitare il tubo di mandata dell'acqua.

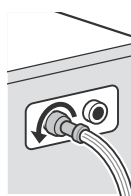

- 2** Pulire il filtro con una spazzola a setole dure.

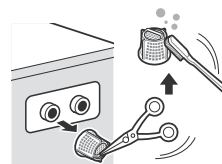

## Pulizia del filtro della pompa di scarico

- Il filtro di scarico raccoglie lanugine e piccoli oggetti rimasti nel bucato. Controllare regolarmente che il filtro sia pulito per assicurare il corretto funzionamento della lavatrice.
- Lasciar raffreddare l'acqua prima di pulire la pompa del filtro, eseguire uno svuotamento di emergenza o aprire lo sportello in caso di emergenza.

1 Aprire il coperchio ed estrarre il tubo.

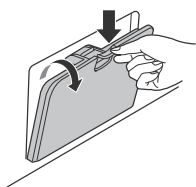

2 Rimuovere il tappo di scarico e aprire il filtro ruotandolo a sinistra.



3 Rimuovere eventuali corpi estranei dal filtro della pompa.

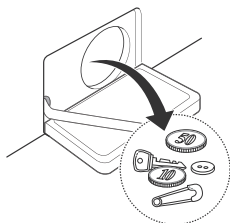

4 Dopo la pulizia, ruotare il filtro della pompa e inserire il tappo di scarico.

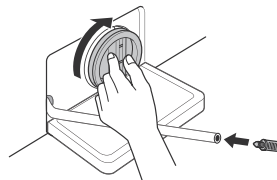

5 Chiudere il coperchio.

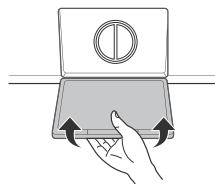

### ⚠ ATTENZIONE

- Scaricare tramite il tubo di scarico, quindi aprire il filtro della pompa per rimuovere lanugine e oggetti.
- Scaricare l'acqua con molta attenzione perché potrebbe essere bollente.

## Pulizia del cassetto erogatore

Detersivo e ammorbidente possono accumularsi nel cassetto erogatore. Rimuovere il cassetto e gli inserti e controllare l'accumulo una volta o due al mese.

- 1 Rimuovere il cassetto erogatore tirandolo finché si ferma.
  - Premere con forza sul tasto di sgancio e rimuovere il cassetto.

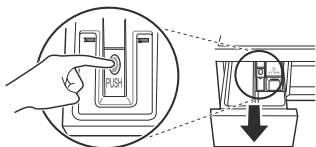

- 2 Rimuovere gli inserti dal cassetto.
  - Sciacquare gli inserti e il cassetto con acqua calda per rimuovere l'accumulo di prodotti da bucato. Pulire il cassetto erogatore solo con acqua. Asciugare gli inserti e il cassetto con un panno morbido o un asciugamani.
- 3 Per pulire l'apertura del cassetto, utilizzare uno strofinaccio o una piccola spazzola non metallica per pulire l'incasso.
  - Rimuovere tutti i residui dalle parti superiore e inferiore dell'incasso.
- 4 Eliminare l'umidità dell'incasso con un panno morbido o un asciugamani.
- 5 Ricollocare gli inserti nei rispettivi vani e rimontare il cassetto.

## Pulizia vasca (opzionale)

Pulizia vasca è un programma speciale per la pulizia dell'interno della lavatrice.

Con questo programma viene utilizzata una maggiore quantità d'acqua a una velocità di centrifuga superiore. Utilizzare questo programma con regolarità.

- 1 Rimuovere indumenti o altri oggetti dalla lavatrice e chiudere lo sportello.
- 2 Aprire il cassetto erogatore e aggiungere anticalcare (ad esempio Calgon) nel vano di lavaggio principale.
  - Per le pastiglie inserite nel cestello.
- 3 Chiudere lentamente il cassetto erogatore.
- 4 Accendere l'elettrodomestico e tenere premuto per almeno 3 secondi i tasti **Pulizia vasca**. Sul display viene visualizzato  $\text{t c L}$ .
- 5 Premere il tasto **Avvio/Pausa** per avviare.
- 6 Al termine del programma, lasciare aperto lo sportello per lasciare asciugare l'apertura dello sportello, la guarnizione flessibile e l'oblò.

### ⚠ ATTENZIONE

- In presenza di bambini, fare attenzione a non lasciare lo sportello aperto per troppo tempo.

### NOTA

- Non aggiungere detersivi nei vani dei detersivi. Si potrebbe generare una schiuma eccessiva e la lavatrice potrebbe perdere.

# SOLUZIONE DEI PROBLEMI

IT

- La lavatrice è dotata di un sistema di monitoraggio automatico degli errori per il rilevamento e la diagnosi di problemi in fase iniziale. Se la lavatrice non funziona correttamente o non funziona affatto, prima di chiamare l'assistenza effettuare i seguenti controlli:





## Diagnosi dei problemi

Sintomi	Causa	Soluzione
Crepitii e rumori metallici	Possibile presenza di oggetti (ad es. monete o spilli) nella pompa o nel cestello.	<ul style="list-style-type: none"> <li>• Accertarsi che tutte le tasche siano vuote. Oggetti come graffette, fiammiferi, penne, monete e chiavi possono danneggiare l'elettrodomestico e gli abiti.</li> <li>• Chiudere cerniere, ganci e stringhe per evitare che si impiglino in altri capi da lavare.</li> </ul>
Rumore sordo	Carichi di lavaggio pesanti possono produrre un rumore sordo, che in genere è normale.	<ul style="list-style-type: none"> <li>• Se il suono persiste, è probabile che la lavatrice sia sbilanciata. Arrestare e ridistribuire il carico di lavaggio.</li> </ul>
Rumore vibrante	Verificare che tutti i bulloni di trasporto e il supporto del cestello siano stati rimossi.	<ul style="list-style-type: none"> <li>• Se non sono stati rimossi al momento dell'installazione, fare riferimento alla guida all'installazione per la rimozione dei bulloni di trasporto.</li> </ul>
	Verificare che i piedi poggino fermamente sul pavimento.	<ul style="list-style-type: none"> <li>• Accertarsi che l'elettrodomestico sia perfettamente a livello (con una livella a bolla).</li> </ul>
Perdite d'acqua	I tubi di mandata o il tubo di scarico sono allentati sul rubinetto o sulla lavatrice.	<ul style="list-style-type: none"> <li>• Controllare e stringere i raccordi dei tubi.</li> </ul>
	I tubi di scarico domestici sono intasati.	<ul style="list-style-type: none"> <li>• Sturare il tubo di scarico. Se necessario, rivolgersi a un idraulico.</li> </ul>
Produzione eccessiva di schiuma	Se si utilizzano detersivi o prodotti non idonei, si genera una produzione eccessiva di schiuma con conseguenti perdite d'acqua.	<ul style="list-style-type: none"> <li>• Utilizzare la quantità di detersivo consigliata dal produttore.</li> </ul>



















Sintomi	Causa	Soluzione
L'acqua non viene caricata nella lavatrice o viene caricata lentamente	L'alimentazione d'acqua non è adeguata a quella posizione.	<ul style="list-style-type: none"> <li>• Provare un altro rubinetto.</li> </ul>
	Il rubinetto di alimentazione dell'acqua non è completamente aperto.	<ul style="list-style-type: none"> <li>• Aprire completamente il rubinetto.</li> </ul>
	I tubi di mandata dell'acqua sono piegati.	<ul style="list-style-type: none"> <li>• Distendere i tubi.</li> </ul>
	I filtri dei tubi di mandata sono intasati.	<ul style="list-style-type: none"> <li>• Controllare il filtro del tubo di mandata.</li> </ul>
L'acqua nella lavatrice non viene scaricata o viene scaricata lentamente.	Il tubo di scarico è piegato o intasato.	<ul style="list-style-type: none"> <li>• Pulire e raddrizzare il tubo di scarico.</li> </ul>
	Il filtro di scarico è intasato.	<ul style="list-style-type: none"> <li>• Pulire il filtro di scarico.</li> </ul>
La lavatrice non si avvia	Il cavo di alimentazione elettrica potrebbe non essere collegato o la connessione potrebbe essere allentata.	<ul style="list-style-type: none"> <li>• Accertarsi che la spina sia inserita correttamente nella presa a muro.</li> </ul>
	Il fusibile si è bruciato, l'interruttore salvavita è scattato o si è verificata un'interruzione di corrente.	<ul style="list-style-type: none"> <li>• Ripristinare l'interruttore salvavita o sostituire il fusibile. Non aumentare la capacità del fusibile. Se il problema è un sovraccarico del circuito, rivolgersi a un elettricista qualificato per l'adeguamento.</li> </ul>
	Rubinetto di alimentazione dell'acqua chiuso.	<ul style="list-style-type: none"> <li>• Aprire il rubinetto di alimentazione dell'acqua.</li> </ul>
La lavatrice non centrifuga	Controllare che lo sportello sia ben chiuso.	<ul style="list-style-type: none"> <li>• Chiudere lo sportello e premere il tasto <b>Avvio/Pausa</b>. Dopo aver premuto il tasto <b>Avvio/Pausa</b>, potrebbero trascorrere alcuni istanti prima che la lavatrice cominci la centrifuga. Se lo sportello non è bloccato, la centrifuga non comincia. Aggiungere 1 o 2 capi simili per bilanciare il carico. Ridistribuire il carico per consentire una centrifuga corretta.</li> </ul>

Sintomi	Causa	Soluzione
Lo sportello non si apre	Una volta avviata la lavatrice, lo sportello non può essere aperto per motivi di sicurezza.	<ul style="list-style-type: none"> <li>Controllare se l'icona "Blocco sportello" è illuminata. È possibile aprire lo sportello quando l'icona "Blocco sportello" si spegne.</li> </ul>
Durata di ciclo di lavaggio ritardata	Se viene rilevato uno sbilanciamento o se il programma di rimozione della schiuma è attivo, il tempo di lavaggio può aumentare.	<ul style="list-style-type: none"> <li>Ciò rientra nel normale funzionamento del prodotto. Il tempo rimanente visualizzato sul display rappresenta solo una stima. Il tempo effettivo può variare.</li> </ul>
Traboccamento di ammorbidente	Una quantità eccessiva di ammorbidente può causare traboccamenti.	<ul style="list-style-type: none"> <li>Seguire le istruzioni del produttore dell'ammorbidente per accertarsi di utilizzare la quantità appropriata. Non superare la linea di riempimento massimo.</li> </ul>
L'ammorbidente viene erogato troppo presto	Una quantità eccessiva di ammorbidente potrebbe causare l'erogazione prematura.	<ul style="list-style-type: none"> <li>Attenersi alle istruzioni del produttore del detergente.</li> <li>Chiudere lentamente il cassetto erogatore. Non aprire il cassetto durante il ciclo di lavaggio.</li> </ul>
Problema di asciugatura	Controllare il rubinetto di mandata dell'acqua.	<ul style="list-style-type: none"> <li>Non sovraccaricare l'elettrodomestico. Controllare che la lavatrice scarichi correttamente per estrarre una quantità d'acqua adeguata dal carico. Il carico di indumenti è troppo piccolo per ruotare adeguatamente. Aggiungere qualche asciugamani.</li> <li>Chiudere il rubinetto di mandata dell'acqua.</li> </ul>
Odore	Questo odore è causato dalla gomma attaccata alla lavatrice.	<ul style="list-style-type: none"> <li>Si tratta del normale odore della gomma nuova. Scomparirà dopo qualche ciclo dell'elettrodomestico.</li> </ul>
	Se la guarnizione dello sportello in gomma e l'area circostante allo sportello non vengono pulite regolarmente, mufte o altre sostanze potrebbero generare cattivi odori.	<ul style="list-style-type: none"> <li>Assicurarsi di pulire la guarnizione e l'area circostante allo sportello regolarmente. Controllare la presenza di piccoli oggetti nella guarnizione dello sportello quando si svuota la lavatrice.</li> </ul>
	Sostanze estranee rimaste nel filtro dello scarico potrebbero generare cattivi odori.	<ul style="list-style-type: none"> <li>Assicurarsi di pulire regolarmente il filtro dello scarico.</li> </ul>
	Un tubo di scarico non installato correttamente potrebbe causare travasi (acqua che ritorna nella lavatrice), generando cattivi odori.	<ul style="list-style-type: none"> <li>Quando si installa il tubo di scarico, assicurarsi che non si pieghi né si intasi.</li> </ul>
	Utilizzando la funzione di asciugatura, i cattivi odori potrebbero essere generati da pelucchi o detriti del bucato che si attaccano al riscaldatore. (Solo modello asciugatrice)	<ul style="list-style-type: none"> <li>Non si tratta di un malfunzionamento.</li> </ul>
	Potrebbe essere possibile sentire un odore particolare nella fase di asciugatura di indumenti bagnati con aria calda. (Solo modello asciugatrice)	<ul style="list-style-type: none"> <li>L'odore scomparirà dopo un po'.</li> </ul>

## Messaggi di errore



Sintomi	Causa	Soluzione
 	La mandata dell'acqua è inadeguata.	<ul style="list-style-type: none"> <li>• Provare un altro rubinetto.</li> </ul>
	I rubinetti di alimentazione dell'acqua non sono completamente aperti.	<ul style="list-style-type: none"> <li>• Aprire completamente il rubinetto.</li> </ul>
	I tubi di mandata dell'acqua sono piegati.	<ul style="list-style-type: none"> <li>• Raddrizzare i tubi.</li> </ul>
	I filtri dei tubi di mandata sono intasati.	<ul style="list-style-type: none"> <li>• Controllare il filtro del tubo di mandata.</li> </ul>
	<p>Se si è verificata una perdita d'acqua nel tubo di mandata Aqua Stop, la spia <b>A</b> diventa rossa.</p>  <p>Può variare a seconda del modello.</p>	<ul style="list-style-type: none"> <li>• Utilizzare il tubo di mandata Aqua Stop.</li> </ul>
 	Il carico è insufficiente.	<ul style="list-style-type: none"> <li>• Aggiungere 1 o 2 capi simili per bilanciare il carico.</li> </ul>
	Il carico è squilibrato.	<ul style="list-style-type: none"> <li>• Aggiungere 1 o 2 capi simili per bilanciare il carico.</li> </ul>
	L'elettrodomestico è dotato di un sistema di rilevamento e correzione dello sbilanciamento. Se vengono caricati pochi capi pesanti (ad esempio tappetino da bagno, accappatoio ecc.) il sistema potrebbe fermare la centrifuga o interrompere del tutto il ciclo di centrifuga.	<ul style="list-style-type: none"> <li>• Ridistribuire il carico per consentire una centrifuga corretta.</li> </ul>
	Se il bucato è ancora troppo bagnato alla fine del ciclo, aggiungere capi più piccoli per bilanciare il carico e ripetere il ciclo di centrifuga.	<ul style="list-style-type: none"> <li>• Ridistribuire il carico per consentire una centrifuga corretta.</li> </ul>



Sintomi	Causa	Soluzione
 	Il tubo di scarico è piegato o intasato.	<ul style="list-style-type: none"> <li>• Pulire e raddrizzare il tubo di scarico.</li> </ul>
	Il filtro di scarico è intasato.	<ul style="list-style-type: none"> <li>• Pulire il filtro di scarico.</li> </ul>
   	Accertarsi che lo sportello non sia aperto.	<ul style="list-style-type: none"> <li>• Chiudere completamente lo sportello. Se <i>dE</i>, <i>dE1</i>, <i>dE2</i> non si spegne, rivolgersi all'assistenza.</li> </ul>
 	Errore di controllo.	<ul style="list-style-type: none"> <li>• Scollegare la spina elettrica e chiamare l'assistenza.</li> </ul>
 	Caricamento d'acqua eccessivo dovuto a guasto della valvola acqua.	<ul style="list-style-type: none"> <li>• Chiudere il rubinetto dell'acqua.</li> <li>• Scollegare la spina elettrica.</li> <li>• Chiamare l'assistenza.</li> </ul>
 	Malfunzionamento del sensore del livello dell'acqua.	<ul style="list-style-type: none"> <li>• Chiudere il rubinetto dell'acqua.</li> <li>• Scollegare la spina elettrica.</li> <li>• Chiamare l'assistenza.</li> </ul>
 	Sovraccarico del motore.	<ul style="list-style-type: none"> <li>• Attendere 30 minuti che il motore si raffreddi, quindi riavviare il ciclo.</li> </ul>
 	Perdite d'acqua.	<ul style="list-style-type: none"> <li>• Chiamare l'assistenza.</li> </ul>
	I panni non si asciugano	<ul style="list-style-type: none"> <li>• Chiamare l'assistenza.</li> </ul>

## LA PRESENTE GARANZIA LIMITATA NON COPRE:

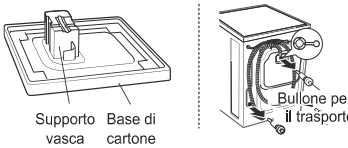
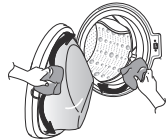
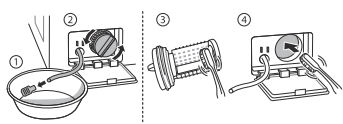
- Visite dell'assistenza per consegnare, ritirare, installare o riparare il prodotto; istruzioni per il cliente sul funzionamento del prodotto; riparazione o sostituzione di fusibili, correzione del cablaggio, condutture, correzione di riparazioni o installazioni non autorizzate.
- Mancato funzionamento del prodotto durante avarie e interruzioni elettriche oppure a causa di un'alimentazione elettrica inadeguata.
- Danni causati da tubi rotti o che perdono, tubi congelati, linee fognarie ristrette, alimentazione dell'acqua interrotta o fornitura d'aria inadeguata.
- Danni derivanti dal funzionamento del prodotto in atmosfere corrosive o da azionamento non conforme alle istruzioni riportate nel manuale del proprietario del prodotto.
- Danni al prodotto causati da incidenti, insetti, parassiti, lampi, vento, incendio, allagamenti o cause di forza maggiore.
- Danni o guasti causati da modifiche non autorizzate o da uso diverso dallo scopo previsto, oppure da perdite d'acqua dovute a installazione non corretta del prodotto.
- Danni o guasti causati da corrente o tensione elettrica, codici idraulici, uso commerciale o industriale inappropriati o uso di accessori, componenti o prodotti detergenti di consumo non approvati da LG.
- Danni causati da trasporto e movimentazione, inclusi graffi, intaccature, scheggiature e/o altri danni alle finiture del prodotto, a meno che tali danni non siano stati causati da difetti di materiali o lavorazione.
- Danni o elemento mancanti a un prodotto da esposizione, restituito, scontato o rigenerato.
- Prodotti con numeri di serie originali rimossi, alterati, difficili da leggere. Numeri di serie e modelli, insieme alla ricevuta di vendita al dettaglio originale, sono necessari per la convalida della garanzia.
- Aumento dei costi di utenze e spese per le utenze supplementari.
- Riparazioni in casi in cui il prodotto venga utilizzato in luoghi diversi dal normale ambiente domestico o in maniera difforme dalle istruzioni fornite nel manuale d'uso del prodotto.
- Costi associati alla ritiro del prodotto presso l'abitazione del proprietario per la riparazione.
- La rimozione e la reinstallazione del prodotto se installato in una posizione inaccessibile o se non installato secondo le istruzioni di installazione pubblicate, inclusi i manuali di installazione e del proprietario di LG.
- Danni derivanti da cattivo utilizzo, abuso, installazione, riparazione o manutenzione impropria. La riparazione impropria include l'uso di parti non approvate o specificate da LG.

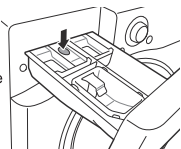
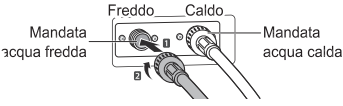
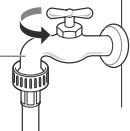
<p>Strani suoni e vibrazioni causati dai bulloni per il trasporto o dal supporto del cestello non rimossi.</p>	<p>➔</p>	 <p>Supporto vasca Base di cartone</p> <p>Bullone per il trasporto</p>	<p>Rimuovere i bulloni per il trasporto e il supporto del cestello.</p>
<p>Perdite causate da sporcizia (capelli, lanugine) sulla guarnizione o sull'oblò.</p>	<p>➔</p>		<p>Pulire la guarnizione e l'oblò.</p>
<p>Mancato scarico causato da intasamento del filtro della pompa.</p>	<p>➔</p>		<p>Pulire il filtro della pompa.</p>
<p>L'acqua non viene caricata perché i filtri della valvola di mandata dell'acqua sono intasati o i tubi di mandata dell'acqua sono piegati.</p>	<p>➔</p>	 <p>Filtro di mandata</p>	<p>Pulire il filtro della valvola di mandata o reinstallare i tubi di mandata dell'acqua.</p>
<p>L'acqua non viene caricata a causa di un uso eccessivo di detersivo.</p>	<p>➔</p>	 <p>Erogatore</p>	<p>Pulire il cassetto erogatore del detersivo.</p>
<p>Il bucato è caldo o tiepido dopo il lavaggio perché i tubi di mandata sono installati al contrario.</p>	<p>➔</p>	 <p>Freddo Caldo</p> <p>Mandata acqua fredda Mandata acqua calda</p>	<p>Reinstallare i tubi di mandata.</p>
<p>L'acqua non viene fornita perché il rubinetto non è aperto.</p>	<p>➔</p>	 <p>Rubinetto</p>	<p>Aprire il rubinetto.</p>

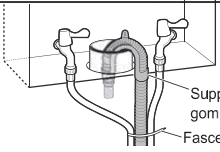
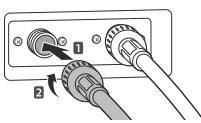
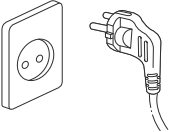
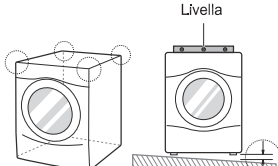
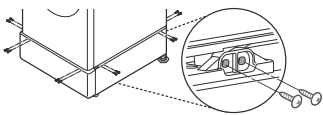
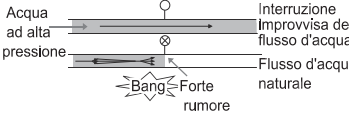
<p>Perdite dovute a installazione non corretta o intasamento del tubo di scarico.</p>	➔		<p>Reinstallare il tubo di scarico.</p>
<p>Perdite dovute all'errata installazione del tubo di mandata dell'acqua o all'uso di tubi di mandata di altri produttori.</p>	➔		<p>Reinstallare il tubo di mandata.</p>
<p>Problema di mancata alimentazione elettrica a causa di un collegamento con un cavo di alimentazione allentato o di un problema della presa elettrica.</p>	➔		<p>Ricollegare il cavo elettrico o cambiare presa.</p>
<p>Visite dell'assistenza per consegnare, ritirare, installare il prodotto o per istruzioni sull'uso del prodotto. La rimozione e la reinstallazione del prodotto.</p>	➔		<p>La garanzia copre solo i difetti di lavorazione. Interventi di assistenza dovuti a installazione non corretta non saranno coperti.</p>
<p>Se non vengono installate correttamente tutte le viti, le vibrazioni possono essere eccessive (solo modello con piedistallo).</p>	➔		<p>Installare 4 viti su ogni angolo (totale 16 EA).</p>
<p>Rumore di acqua che sbatte quando la lavatrice carica l'acqua.</p>	➔		<p>Regolare la pressione dell'acqua ruotando verso il basso la valvola acqua o il rubinetto.</p>

# DATI DI FUNZIONAMENTO

IT

Product fiche_Commission Direttiva 96/60/EC		
Marchio commerciale del fornitore	LG	
Identificativo del modello del fornitore	F4J6VG(W)(0~9)(W) F4J6*, F14WD*	
La classe di efficienza energetica del modello è stabilita secondo l'Allegato IV. Espressa come «Classe di efficienza energetica ... su una scala da A (più efficiente) a G (meno efficiente)». Queste informazioni potrebbero essere fornite in una tabella esprimibile con altri mezzi purché risulti chiaro che la scala è da A (più efficiente) a G (meno efficiente).	A	
Laddove le informazioni sono fornite in una tabella e ad alcuni elettrodomestici che sono elencati nella tabella è stata assegnata una «etichetta ecologia della comunità» secondo il Regolamento (EEC) N. 880/92, queste informazioni devono essere incluse. In questo caso l'intestazione indicherà «Etichetta ecologica della comunità» e la voce consisterà in una copia del marchio di etichettatura ecologica. Questa condizione non pregiudica altri requisiti previsti nella schema di etichettatura ecologica UE.	No	
Consumo energetico per lavaggio, centrifuga e asciugatura in kWh per completare il ciclo operativo come definito nell'Allegato I nota V.	6,12	kWh / ciclo
Consumo energetico per lavaggio e centrifuga in kWh per ciclo di lavaggio come definito nell'Allegato I nota VI.	1,17	kWh / ciclo
Classe di rendimento del lavaggio stabilita secondo l'Allegato IV. Espressa come «Classe di rendimento del lavaggio ... su una scala da A (più alto) a G (più basso)». Può essere espressa con altri mezzi purché sia chiaro che la scala è da A (più alto) a G (più basso).	A	
L'efficienza di estrazione dell'acqua per un ciclo di lavaggio cotone standard a 60 °C è determinata secondo le procedure di verifica degli standard armonizzati a cui si fa riferimento nell'Articolo 1 (2). Espressa come «Acqua rimanente dopo la centrifuga ... % (come percentuale del peso a secco del lavaggio)».	44	%
Velocità di centrifuga massima ottenuta come definito nell'Allegato I nota VIII.	1400	giri al minuto
Capacità di lavaggio dell'elettrodomestico per un ciclo di lavaggio cotone standard a 60 °C, definito dall'Allegato I nota IX.	9	kg
Capacità di asciugatura dell'elettrodomestico per un ciclo di asciugatura cotone, come definito dall'Allegato I della nota X.	5	kg
Consumo idrico per lavaggio, centrifuga e asciugatura in litri per completare il ciclo operativo come definito nell'Allegato I nota XI.	140	litri/ciclo
Consumo idrico per soli lavaggio e centrifuga, in litri, per un ciclo di lavaggio (e centrifuga) cotone standard a 60 °C determinato secondo le procedure di verifica degli standard armonizzati a cui si fa riferimento nell'Articolo 1 (2).	57	litri/ciclo
Tempo di lavaggio e asciugatura. Durata del programma per completare il ciclo operativo (lavaggio cotone a 60 °C e asciugatura «cotone»). Per la capacità di lavaggio nominale determinata secondo le procedure di verifica degli standard armonizzati a cui si fa riferimento nell'Articolo 1 (2).	726	min
Il consumo di energia e acqua corrisponde a 200 volte il consumo espresso ai punti 5 (energia) e 12 (acqua). Tale consumo sarà espresso come «consumo annuo stimato per una famiglia di quattro persone che utilizza sempre l'asciugatrice (200 cicli)».	1224	kWh / anno
	28000	litri / anno
Il consumo di energia e acqua corrisponde a 200 volte il consumo espresso ai 6 (energia) e 13 (acqua). Tale consumo sarà espresso come «consumo annuo stimato per una famiglia di quattro persone che non utilizza mai l'asciugatrice (200 cicli)».	234	kWh / anno
	11400	litri / anno

# Promemoria

